

SECA® & SECAflex® ZAHNRIEMEN / NSW-PROFILRIEMEN
SECA® & SECAflex® TIMING BELTS / NSW PROFILE BELTS

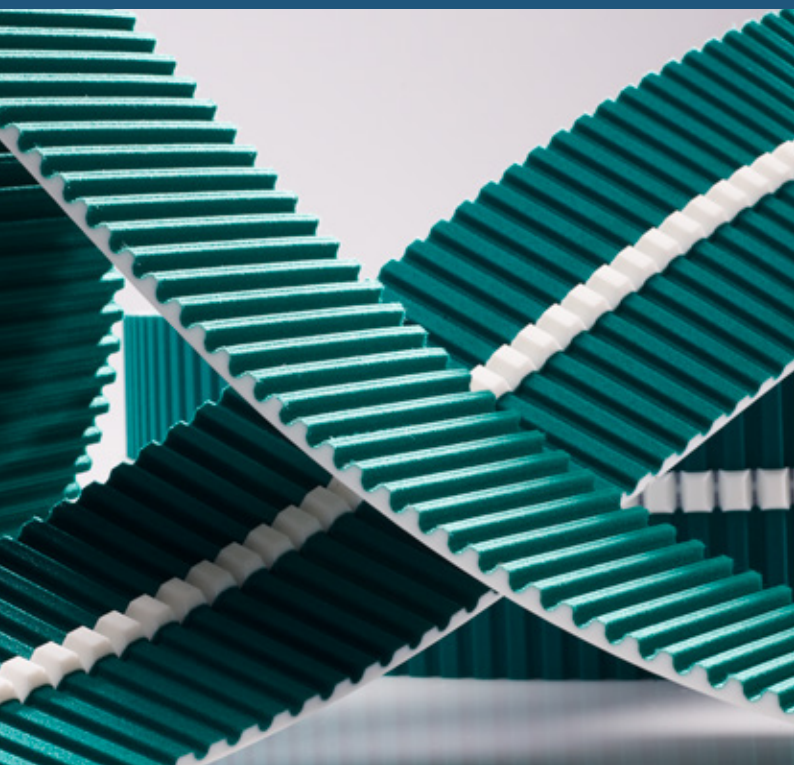



Norddeutsche Seekabelwerke GmbH (NSW)	4	Norddeutsche Seekabelwerke GmbH (NSW)	4
SECA® & SECAflex® Zahnriemen	7	SECA® & SECAflex® Timing Belts	7
Lieferprogramm	11	Product Range	11
Rückenbeschichtungen	58	Backings	58
Aufgeschweißte Nocken	60	Welded Cleats	60
Sonderausführungen	62	Special Designs	62
Berechnungsbeispiele	65	Sample Calculations	65
Zahnriemenauslegung	66	Timing Belt Design	66
Bestellbeispiele	67	Ordering Examples	67
NSW-Profilriemen	69	NSW Profile Belts	69
Lieferprogramm	72	Product Range	72
Reibwerte	94	Coefficient of Friction	94
Konstruktionshinweise	95	Pulley and Guide Rail Design Recommendations	95
Verbindungstechnik	96	Splicing Technology	96

NORDDEUTSCHE SEEKABELWERKE GMBH (NSW)

Fortschrittliche Technologien und industrielle Höchstleistungen sind seit jeher Tradition des Nordenhamer Unternehmens.

Der Kunststoffbereich des 1899 gegründeten Kabelherstellers NSW entwickelte sich um 1930 zunächst aus der Kunststoffextrusion zur Isolierung von Kabeln. Mit Ausbau der Expertise und kontinuierlicher Weiterentwicklung von Anwendungsbereichen wurde 1978 die Sparte „Belts“ ins Leben gerufen, die neben den NSW-Profilriemen auch die unter den Markennamen SECA® & SECAflex® bekannten Zahnriemen produziert.

„Made in Germany“

Diese Produkte sind weltweit in einer Vielzahl von Anwendungen im Einsatz und seit fast 40 Jahren ein konstant zuverlässiger Botschafter all dessen, was unter dem Begriff „Made in Germany“ an positiven Eigenschaften kurz zusammengefasst ist.

Der seit vielen Jahren anhaltende Trend zu immer höheren Geschwindigkeiten und zunehmender Präzision bei Positionierungsaufgaben bringt traditionelle Transport- und Antriebselemente an ihre Grenzen. Polyurethan-Zahnriemen gelten vor diesem Hintergrund zu Recht als das Antriebs- und Förderelement der Zukunft.

NSW hält für diese gestiegenen Anforderungen eine sich ständig erweiternde Anzahl von Varianten seiner SECA® & SECAflex® Zahnriemen bereit.

NSW mit Sitz in Nordenham beweist damit seit ca. 40 Jahren technologische Kompetenz im stetig anspruchsvoller werdenden Markt der Antriebs- und Fördertechnik.

Qualität und Qualitätssicherung

NSW ist seit 2007 Mitglied der Unternehmensgruppe General Cable Corporation und legt die gleichen strengen und kompromisslosen Service- und Qualitätsstandards zugrunde.

Qualität und Qualitätssicherung sind und bleiben auch in Zukunft wichtige Bestandteile der Unternehmensphilosophie von NSW.

Weltweit gelten die Kriterien für Produktions- und Umweltmanagementsysteme der Normen ISO 9001, ISO 14001, ISO 50001, ISO TS 29001 und BS OHSAS 18001.

NSW hat diese Standards aus Überzeugung in die Unternehmensprozesse implementiert und zu einem umfassenden Managementsystem ausgebaut. Damit können die Synergien eines ganzheitlichen Systems genutzt werden; ganz im Interesse unserer Kunden.

Unabhängige Dritte kontrollieren in regelmäßig stattfindenden Prüfungen die Konformität mit den Forderungen der Normen. Die Zertifizierungsurkunden der DNV GL Business Assurance Zertifizierung und Umweltgutachter GmbH bescheinigen NSW ein gelebtes und gut funktionierendes Qualitäts- und Umweltmanagementsystem.



Progressive technologies and the highest industrial performance have been ever since tradition of the Nordenham-based company. Starting around 1930, the plastic extrusion works of the cable producer NSW focused on the insulation of cables. As experience grew and application areas were further developed, the “Belts” division was officially founded in 1978. This division produces not only NSW Profile Belts, but also timing belts under the trademarks SECA® & SECAflex®.

“Made in Germany”

These products are being used all over the world in a multiplicity of different applications, and for almost 40 years now have been consistently reliable ambassadors for all the positive attributes summarized under the heading of “Made in Germany”.

The long-standing trend towards ever-higher speeds and increasing precision for positioning tasks is seeing traditional transport and drive elements come up against their limitations. Against this background, polyurethane timing belts are justifiably regarded as the drive and conveyor elements of the future.

For these progressively more stringent requirements, NSW provides a continually expanding range of variants from its SECA® & SECAflex® timing belt families.

Headquartered in Nordenham, Germany, NSW has for approx. 40 years now been demonstrating

its technological competence on the progressively more demanding market for drive systems and conveyor technologies.

Quality and Quality Assurance

Since 2007 NSW is a member of the General Cable Corporation, and operates with the same stringently uncompromising standards of quality and service support.

Quality and quality assurance are and will remain vital constituents of NSW’s corporate philosophy.

The worldwide criteria applying for production and eco-management systems are laid down in the ISO 9001, ISO 14001, ISO 50001, ISO TS 29001 und BS OHSAS 18001 standards.

NSW has out of conviction integrated these standards into its corporate processes, and expanded them to create a comprehensive management system. This enables the synergies of a holistically harmonized system to be utilized, with concomitant benefits for our customers.

In regular check routines, independent third parties verify conformity with the standards’ requirements.

The certification documents from DNV GL Business Assurance Zertifizierung und Umweltgutachter GmbH attest that NSW possesses proactively embraced, smoothly functioning quality and eco-management systems.



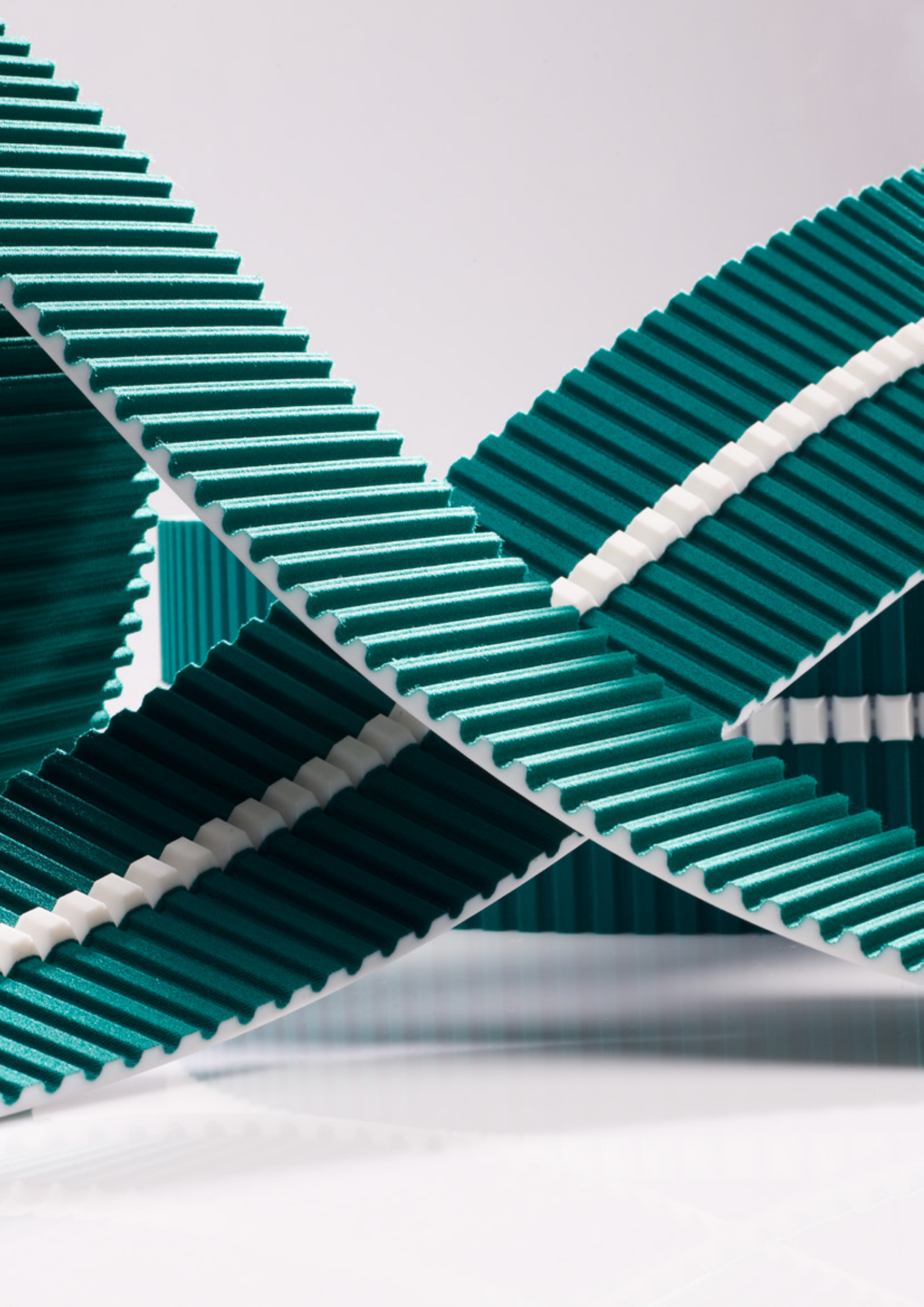

SECA[®] & SECAflex[®] ZAHNRIEMEN

SECA[®] & SECAflex[®] TIMING BELTS

SECA® & SECAflex® ZAHNRIEMEN

SECA® & SECAflex® TIMING BELTS

Seit fast 40 Jahren fertigt die Norddeutsche Seekabelwerke GmbH Zahnriemen aus thermoplastischen Polyurethanen (92° Shore A) mit Stahl- bzw. Aramidzugträgern. Die Fertigung aus hochwertigen Materialien bildet zusammen mit höchsten Standards in Produktion und Qualitätssicherung die Grundlage für exzellente Produktqualität. Hochpräzise und äußerst belastbare Zahnriemen sind das Ergebnis.

SECA® Zahnriemen sind verfügbar als Meterware und auch als endlos verschweißte Zahnriemen. Sie werden in synchronen Förderanlagen, zur Steuerung der linearen Bewegung oder in Antriebssystemen eingesetzt. Sie eignen sich für das Aufschweißen von Mitnehmerprofilen sowie für Beschichtungen unterschiedlichster Art.

SECAflex® Zahnriemen verfügen als Weiterentwicklung von SECA® über die gleichen Grundeigenschaften, sind aber speziell für die Hochleistungs-Kraftübertragung ausgelegt.

Über das Standardprogramm hinaus bieten wir zahlreiche Sonderausführungen, u. a. Zahnriemen mit Polyamidgewebe auf der Rücken- oder Zahnseite, aufgeschweißten Nocken, besonderer Rückenbeschichtung sowie Spur Zahnriemen.

Kundenindividuelle Problemlösungen können aufgrund der langjährigen Erfahrung und einer qualifizierten Entwicklungsabteilung kurzfristig umgesetzt werden.

For almost 40 years now, Norddeutsche Seekabelwerke GmbH has been manufacturing timing belts made of thermoplastic polyurethane (92° Shore A) with steel or aramid reinforcements. The high-quality materials used in the production process, together with ultra-stringent standards in terms of manufacturing and quality assurance, lay the foundations for products of superlative quality, result in timing belts of maximized precision and exceptional sturdiness.

SECA® Timing Belts are available by the meter, and also as endlessly spliced versions. They are used in synchronized conveyor systems, for controlling the linear movement or in drive systems. They are suitable for accommodating welded-on cleats, and for a very extensive range of different coatings.

SECAflex® Timing Belts, as a design enhancement of SECA®, possess the same basic characteristics, but have been dimensioned specifically for high-performance power transmission.

Above and beyond the standard range, we also offer numerous special versions, including timing belts with polyamide fabric on the back or the toothed side, welded-on cleats, special back coatings and self-tracking timing belts.

Thanks to the long years of experience we can draw upon, and the knowledge and skills of our R&D personnel, we are able to provide customized solutions to your problems within a minimized timeframe.



SECA® & SECAflex® Zahnriemen zeichnen sich durch folgende Eigenschaften aus:

- Abriebfestes PUR-Material
- Wartungsfrei
- Synchroner Lauf
- Hoher Wirkungsgrad (bis 98 %)
- Geräusch- und massearm
- Einsatztemperatur von -5°C bis $+80^{\circ}\text{C}$ bei Standardmaterial
- PUR Sondermaterialien für Einsatz bis -30°C oder $+110^{\circ}\text{C}$ möglich
- Unempfindlich gegenüber Feuchtigkeits-, UV- oder Ozoninflüssen
- Beständig gegen Fette, Öle und Benzin
- Bedingt beständig gegen Säuren und Laugen

HINWEIS: Zahnriemen nach DIN 7721 bzw. DIN ISO 5296

Einsatzmöglichkeiten

- Lineareinheiten in der Automatisierungs- und Handhabungstechnik
- Flachglas- und Blechtransportanlagen
- Holzbearbeitungsmaschinen
- Keramikfliesenmaschinen
- Gepäckförderanlagen
- Verpackungsmaschinen
- Fahrzeugwaschanlagen
- Automatische Tür- und Torantriebe
- Fitnessgeräte
- Textilmaschinen



SECA® & SECAflex® Timing Belts excel in terms of the following characteristics:

- Abrasion-resistant PUR material
- Maintenance-free
- Synchronous running
- High efficiency (up to 98 %)
- Low mass, low noise emissions
- Duty temperature from -5°C to $+80^{\circ}\text{C}$ with standard material
- PUR special materials possible for use down to -30°C or up to $+110^{\circ}\text{C}$
- Unaffected by moisture, UV light or ozone
- Resistant to greases, oils and petrol
- Partially resistant to acids and caustics

Note: Timing Belts in accordance with DIN 7721 or DIN ISO 5296 standards

Typical applications

- Linear units in automation and handling systems
- Sheet-glass and sheet-metal conveyor systems
- Woodworking machines
- Ceramic tile machines
- Baggage conveyor systems
- Packing machines
- Car wash plants
- Automatic door and gate drives
- Fitness equipment
- Textile machinery

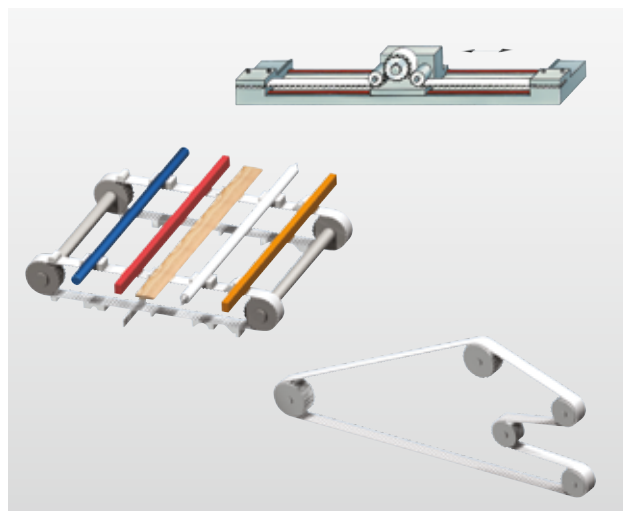

SECA® & SECAflex® ZAHNRIEMEN

SECA® & SECAflex® TIMING BELTS

SECA® Zahnriemen SECA® Timing Belts

- Meterware
- Available cut to length

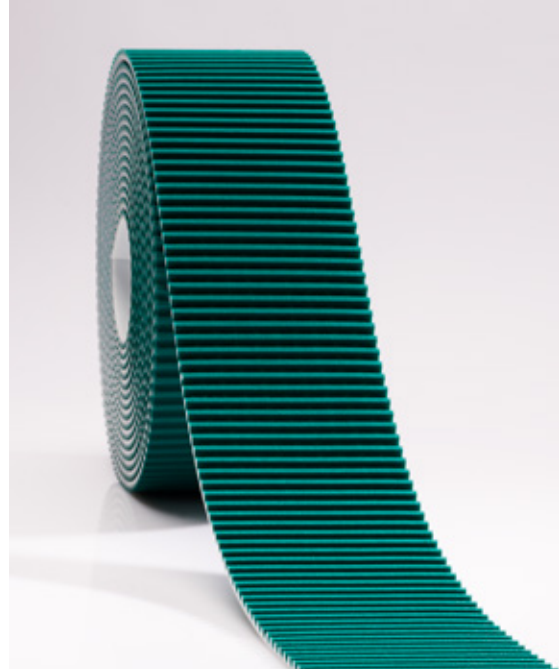

SECA® Zahnriemen SECA® Timing Belts

- Endlos verbunden (Fingerverbindung)
- Finger-spliced to form closed (endless) loops

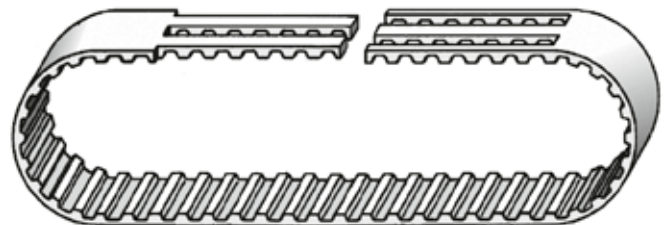

SECAflex® Hochleistungszahnriemen SECAflex® Extra High Performance Timing Belts

- Endlos gefertigt
- Produced in closed (endless) loops

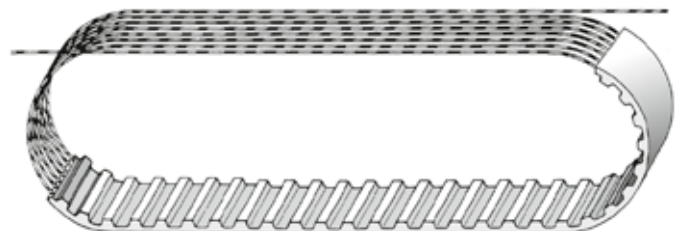

Lieferprogramm

Product Range

Typ Type	Zugträger Tensile Members	Seite Page
T 5	Stahllitzen / Steel cords	12
T 5 L	Stahllitzen / Steel cords	13
T 10	Stahllitzen / Steel cords	14
T 10 L E	Stahllitzen / Steel cords	15
T 10 L	Edelstahllitzen / Stainless steel cords	16
T 10 L	Stahllitzen / Steel cords	17
T 10 K 13	Stahllitzen / Steel cords	18
T 20	Stahllitzen / Steel cords	19
T 20 E	Stahllitzen / Steel cords	20
T 20	Edelstahllitzen / Stainless steel cords	21
T 20 L	Stahllitzen / Steel cords	22
T 20 L	Edelstahllitzen / Stainless steel cords	23
AT 5	Stahllitzen / Steel cords	24
AT 10	Stahllitzen / Steel cords	25
AT 10 E	Stahllitzen / Steel cords	26
AT 10	Edelstahllitzen / Stainless steel cords	27
AT 10 L	Stahllitzen / Steel cords	28
AT 10 L	Edelstahllitzen / Stainless steel cords	29
AT 10 K 13	Stahllitzen / Steel cords	30
AT 20	Stahllitzen / Steel cords	31
AT 20	Edelstahllitzen / Stainless steel cords	32
AT 20 L	Stahllitzen / Steel cords	33
AT 20 L	Edelstahllitzen / Stainless steel cords	34
HTD 5 M	Stahllitzen / Steel cords	35
HTD 8 M	Stahllitzen / Steel cords	36
HTD 8 M E	Stahllitzen / Steel cords	37
HTD 8 M	Edelstahllitzen / Stainless steel cords	38
HTD 14 M	Stahllitzen / Steel cords	39
HTD 14 M	Edelstahllitzen / Stainless steel cords	40
HTD 14 M L	Stahllitzen / Steel cords	41
HDT 14 M LL	Stahllitzen / Steel cords	42
RPP 8 M	Stahllitzen / Steel cords	43
T 3/8" (L)	Stahllitzen / Steel cords	44
T 1/2" (H)	Stahllitzen / Steel cords	45
T 1/2" (H) L E	Stahllitzen / Steel cords	46
T 1/2" (H) L	Edelstahllitzen / Stainless steel cords	47
T 1/2" (H) L	Stahllitzen / Steel cords	48
T 7/8" (XH)	Stahllitzen / Steel cords	49
T 5	Aramid / Aramid	50
T 10	Aramid / Aramid	51
T 20	Aramid / Aramid	52
T 1/5" (XL)	Aramid / Aramid	53
T 3/8" (L)	Aramid / Aramid	54
T 1/2" (H)	Aramid / Aramid	55
FL 2	Stahllitzen / Steel cords	56

T5 STAHLLITZEN

T5 STEEL CORDS

SECA® M
SECA® V
SECAflex®

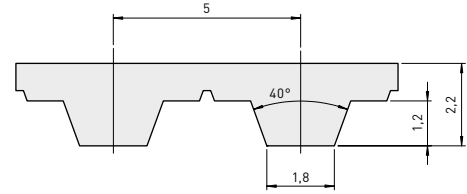

Produktinformation

Product details

Shore-Härte: Shore hardness:	92°A	Metergewicht: Weight per meter:	ca. approx.	24 g/10 mm	Riemenbreite belt width
Zugträger: Tensile members:	Stahllitzen Steel cords	Ø 0,3 mm	Mindestzähnezahl der Scheibe: Minimum number of teeth on pulley:	10	
Breitentoleranz: Width tolerance:	± 0,5 mm		Scheiben-Durchmesser: Pulley diameter:	15,05 mm	
Höhentoleranz: Height tolerance:	± 0,2 mm		Spannrolle außen: Tension idler outside diameter:	Ø 30 mm	
Längentoleranz: Length tolerance:	± 0,8 mm/m				

Seilzugfestigkeit $F_{zul.}$ (N)

Maximum Tensile Strength (N)

Riemenbreite in mm Belt width in mm	SECA® M	SECA® V	SECAflex®
10	310	150	310
12			360
16	460	230	490
20			620
25	830	410	800
32	930	460	1.010
50	1.660	830	1.610
75	2.490		2.410
100	3.320		3.220

Bruchkraft F_B (N)

Maximum Load (N)

Riemenbreite in mm Belt width in mm	SECA® M	SECA® V	SECAflex®
10	1.260	630	1.260
12			1.470
16	1.900	950	1.990
20			2.500
25	3.360	1.680	3.250
32	3.780	1.890	4.100
50	6.720	3.360	6.500
75	10.000		9.760
100	13.400		13.000

Spezifische Belastungstabelle

Unit Load Table

Drehzahl Speed	T 5		Drehzahl Speed	T 5	
	F_i [$\frac{N}{cm}$]	M_i [$\frac{Nm}{cm}$]		n [min^{-1}]	F_i [$\frac{N}{cm}$]
0	24,0	0,0191	2.000	13,6	0,0108
20	23,4	0,0186	2.200	13,4	0,0106
40	22,9	0,0181	2.400	13,1	0,0104
60	22,4	0,0178	2.600	12,8	0,0102
80	22,1	0,0175	2.800	12,5	0,0101
100	21,7	0,0172	3.000	12,3	0,0098
200	20,3	0,0161	3.200	12,1	0,0096
300	19,3	0,0153	3.400	11,9	0,0095
400	18,5	0,0147	3.600	11,7	0,0093
500	17,9	0,0142	3.800	11,5	0,0092
600	17,4	0,0138	4.000	11,4	0,0091
700	16,9	0,0134	4.500	11,1	0,0087
800	16,5	0,0131	5.000	10,6	0,0085
900	16,2	0,0128	5.500	10,3	0,0082
1.000	15,8	0,0126	6.000	10,1	0,0081
1.100	15,5	0,0124	6.500	9,8	0,0078
1.200	15,3	0,0121	7.000	9,5	0,0076
1.300	15,1	0,0119	7.500	9,3	0,0074
1.400	14,8	0,0118	8.000	9,1	0,0072
1.500	14,6	0,0116	8.500	8,9	0,0071
1.600	14,4	0,0114	9.000	8,7	0,0069
1.700	14,2	0,0113	9.500	8,5	0,0067
1.800	14,1	0,0112	10.000	8,3	0,0066
1.900	13,8	0,0111			

Bestellbeispiel siehe Seite 67

For examples of how to order, see page 67

T 5 L STAHLITZEN

T 5 L STEEL CORDS

SECAflex®

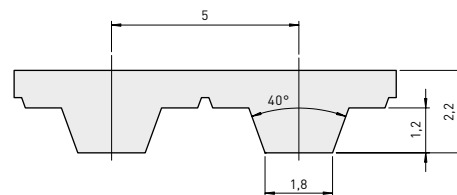

Produktinformation

Product details

Shore-Härte: Shore hardness:	92°A	Metergewicht: Weight per meter:	ca. approx.	28g/10mm	Riemenbreite belt width
Zugträger: Tensile members:	Stahlitzen Steel cords	∅ 0,51 mm	Mindestzähnezahl der Scheibe: Minimum number of teeth on pulley:	12	
Breitentoleranz: Width tolerance:	± 0,5 mm	Scheiben-Durchmesser: Pulley diameter:	18,25 mm		
Höhentoleranz: Height tolerance:	± 0,2 mm	Spannrolle außen: Tension idler outside diameter:	∅ 50 mm		
Längentoleranz: Length tolerance:	± 0,8 mm/m				

Seilzugfestigkeit $F_{zul.}$ (N)

Maximum Tensile Strength (N)

Riemenbreite in mm Belt width in mm	SECAflex®
10	720
12	880
16	1.200
20	1.500
25	1.920
32	2.480
50	3.920
75	5.840
100	7.840

Bruchkraft F_B (N)

Maximum Load (N)

Riemenbreite in mm Belt width in mm	SECAflex®
10	2.430
12	2.970
16	4.050
20	5.100
25	6.480
32	8.370
50	13.230
75	19.710
100	26.460

Spezifische Belastungstabelle

Unit Load Table

Drehzahl Speed	T 5 L		Drehzahl Speed	T 5 L	
	F_i [$\frac{N}{cm}$]	M_i [$\frac{Nm}{cm}$]		n [min^{-1}]	F_i [$\frac{N}{cm}$]
0	24,0	0,0191	2.000	13,6	0,0108
20	23,4	0,0186	2.200	13,4	0,0106
40	22,9	0,0181	2.400	13,1	0,0104
60	22,4	0,0178	2.600	12,8	0,0102
80	22,1	0,0175	2.800	12,5	0,0101
100	21,7	0,0172	3.000	12,3	0,0098
200	20,3	0,0161	3.200	12,1	0,0096
300	19,3	0,0153	3.400	11,9	0,0095
400	18,5	0,0147	3.600	11,7	0,0093
500	17,9	0,0142	3.800	11,5	0,0092
600	17,4	0,0138	4.000	11,4	0,0091
700	16,9	0,0134	4.500	11,1	0,0087
800	16,5	0,0131	5.000	10,6	0,0085
900	16,2	0,0128	5.500	10,3	0,0082
1.000	15,8	0,0126	6.000	10,1	0,0081
1.100	15,5	0,0124	6.500	9,8	0,0078
1.200	15,3	0,0121	7.000	9,5	0,0076
1.300	15,1	0,0119	7.500	9,3	0,0074
1.400	14,8	0,0118	8.000	9,1	0,0072
1.500	14,6	0,0116	8.500	8,9	0,0071
1.600	14,4	0,0114	9.000	8,7	0,0069
1.700	14,2	0,0113	9.500	8,5	0,0067
1.800	14,1	0,0112	10.000	8,3	0,0066
1.900	13,8	0,0111			

Bestellbeispiel siehe Seite 67

For examples of how to order, see page 67

T 10 STAHLGITZEN

T 10 STEEL CORDS

SECA® M
SECA® V
SECAflex®

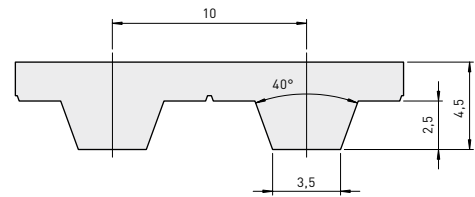

Produktinformation

Product details

Shore-Härte: Shore hardness:	92°A	Metergewicht: Weight per meter:	ca. approx.	48 g/10 mm	Riemenbreite belt width
Zugträger: Tensile members:	Stahllitzen Steel cords	Ø 0,6 mm	Mindestzähnezahl der Scheibe: Minimum number of teeth on pulley:	12	
Breitentoleranz: Width tolerance:	± 0,5 mm		Scheiben-Durchmesser: Pulley diameter:	36,35 mm	
Höhentoleranz: Height tolerance:	± 0,3 mm		Spannrolle außen: Tension idler outside diameter:	Ø 60 mm	
Längentoleranz: Length tolerance:	± 0,8 mm/m				

Seilzugfestigkeit $F_{zul.}$ (N)

Maximum Tensile Strength (N)

Riemenbreite in mm Belt width in mm	SECA® M	SECA® V	SECAflex®
10			700
12			900
16	1.300	650	1.200
20			1.500
25	2.200	1.100	2.000
32	2.600	1.300	2.500
50	4.400	2.200	4.000
75	6.600	3.300	6.000
100	8.800	4.400	8.100

Bruchkraft F_B (N)

Maximum Load (N)

Riemenbreite in mm Belt width in mm	SECA® M	SECA® V	SECAflex®
10			2.700
12			3.550
16	5.130	2.560	4.740
20			5.900
25	8.690	4.340	7.900
32	10.270	5.130	9.870
50	17.380	8.690	15.800
75	26.070	13.030	23.700
100	34.760	17.380	31.990

Spezifische Belastungstabelle

Unit Load Table

Drehzahl Speed	T 10		Drehzahl Speed	T 10	
	F_i [$\frac{N}{cm}$]	M_i [$\frac{Nm}{cm}$]		n [min^{-1}]	F_i [$\frac{N}{cm}$]
0	50,5	0,080	2.000	25,4	0,040
20	49,0	0,078	2.200	24,6	0,039
40	47,7	0,076	2.400	23,9	0,038
60	46,6	0,074	2.600	23,3	0,037
80	45,7	0,072	2.800	22,7	0,036
100	44,8	0,071	3.000	22,2	0,035
200	41,4	0,066	3.200	21,7	0,034
300	39,1	0,062	3.400	21,2	0,033
400	37,2	0,059	3.600	20,7	0,033
500	35,7	0,056	3.800	20,3	0,032
600	34,4	0,054	4.000	19,8	0,031
700	33,3	0,053	4.500	18,9	0,030
800	32,4	0,051	5.000	18,0	0,028
900	31,5	0,050	5.500	17,2	0,027
1.000	30,7	0,048	6.000	16,5	0,026
1.100	30,0	0,047	6.500	15,9	0,025
1.200	29,3	0,046	7.000	15,3	0,024
1.300	28,7	0,045	7.500	14,7	0,023
1.400	28,2	0,044	8.000	14,2	0,022
1.500	27,6	0,043	8.500	13,7	0,021
1.600	27,1	0,043	9.000	13,2	0,021
1.700	26,7	0,042	9.500	12,8	0,020
1.800	26,2	0,041	10.000	12,4	0,019
1.900	25,8	0,041			

Bestellbeispiel siehe Seite 67
For examples of how to order, see page 67

T 10 L E STAHLGITZEN

T 10 L E STEEL CORDS

SECAflex®

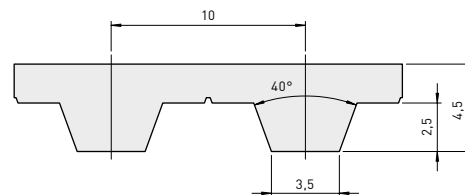

Produktinformation

Product details

Shore-Härte: Shore hardness:	92°A	Metergewicht: Weight per meter:	ca. approx.	64g/10mm	Riemenbreite belt width
Zugträger: Tensile members:	Stahllitzen Steel cords	Ø 0,9 mm	Mindestzähnezahl der Scheibe: Minimum number of teeth on pulley:	12	
Breitentoleranz: Width tolerance:	± 0,5 mm	Scheiben-Durchmesser: Pulley diameter:	36,35 mm		
Höhentoleranz: Height tolerance:	± 0,3 mm	Spannrolle außen: Tension idler outside diameter:	Ø 90 mm		
Längentoleranz: Length tolerance:	± 0,8 mm/m				

Seilzugfestigkeit $F_{zul.}$ (N)

Maximum Tensile Strength (N)

Riemenbreite in mm Belt width in mm	SECAflex®
16	2.160
25	3.450
32	4.530
50	7.120
75	10.800
100	14.470

Bruchkraft F_B (N)

Maximum Load (N)

Riemenbreite in mm Belt width in mm	SECAflex®
16	8.550
25	13.680
32	17.950
50	28.210
75	42.750
100	57.280

Spezifische Belastungstabelle

Unit Load Table

Drehzahl Speed	T 10 L E		Drehzahl Speed	T 10 L E	
	F_i [$\frac{N}{cm}$]	M_i [$\frac{Nm}{cm}$]		n [min^{-1}]	F_i [$\frac{N}{cm}$]
0	50,5	0,080	2.000	25,4	0,040
20	49,0	0,078	2.200	24,6	0,039
40	47,7	0,076	2.400	23,9	0,038
60	46,6	0,074	2.600	23,3	0,037
80	45,7	0,072	2.800	22,7	0,036
100	44,8	0,071	3.000	22,2	0,035
200	41,4	0,066	3.200	21,7	0,034
300	39,1	0,062	3.400	21,2	0,033
400	37,2	0,059	3.600	20,7	0,033
500	35,7	0,056	3.800	20,3	0,032
600	34,4	0,054	4.000	19,8	0,031
700	33,3	0,053	4.500	18,9	0,030
800	32,4	0,051	5.000	18,0	0,028
900	31,5	0,050	5.500	17,2	0,027
1.000	30,7	0,048	6.000	16,5	0,026
1.100	30,0	0,047	6.500	15,9	0,025
1.200	29,3	0,046	7.000	15,3	0,024
1.300	28,7	0,045	7.500	14,7	0,023
1.400	28,2	0,044	8.000	14,2	0,022
1.500	27,6	0,043	8.500	13,7	0,021
1.600	27,1	0,043	9.000	13,2	0,021
1.700	26,7	0,042	9.500	12,8	0,020
1.800	26,2	0,041	10.000	12,4	0,019
1.900	25,8	0,041			

Bestellbeispiel siehe Seite 67

For examples of how to order, see page 67

T 10 L EDELSTAHLLITZEN

T 10 L STAINLESS STEEL CORDS

SECAflex®

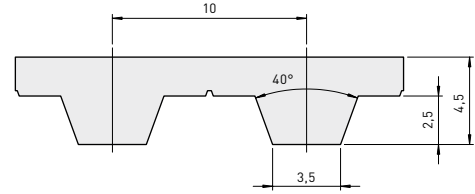

Produktinformation

Product details

Shore-Härte: Shore hardness:	92°A	Metergewicht: Weight per meter:	ca. approx.	57g/10mm	Riemenbreite belt width
Zugträger: Tensile members:	Edelstahlilitzen Stainless steel cords	∅ 0,9 mm	Mindestzähnezahl der Scheibe: Minimum number of teeth on pulley:	15	
Breitentoleranz: Width tolerance:	± 0,5 mm		Scheiben-Durchmesser: Pulley diameter:	45,90 mm	
Höhentoleranz: Height tolerance:	± 0,3 mm		Spannrolle außen: Tension idler outside diameter:	∅ 90 mm	
Längentoleranz: Length tolerance:	± 0,8 mm/m				

Seilzugfestigkeit F_{zul} (N)

Maximum Tensile Strength (N)

Riemenbreite in mm Belt width in mm	SECAflex®
16	1.850
25	2.960
32	3.880
50	6.100
75	9.250
100	12.380

Bruchkraft F_B (N)

Maximum Load (N)

Riemenbreite in mm Belt width in mm	SECAflex®
16	7.320
25	11.700
32	15.360
50	24.140
75	36.580
100	49.020

Spezifische Belastungstabelle

Unit Load Table

Drehzahl Speed	T 10 L Edelstahlilitzen/ Stainless steel cords		Drehzahl Speed	T 10 L Edelstahlilitzen/ Stainless steel cords	
	F_i [$\frac{N}{cm}$]	M_i [$\frac{Nm}{cm}$]		n [min^{-1}]	F_i [$\frac{N}{cm}$]
0	50,5	0,080	2.000	25,4	0,040
20	49,0	0,078	2.200	24,6	0,039
40	47,7	0,076	2.400	23,9	0,038
60	46,6	0,074	2.600	23,3	0,037
80	45,7	0,072	2.800	22,7	0,036
100	44,8	0,071	3.000	22,2	0,035
200	41,4	0,066	3.200	21,7	0,034
300	39,1	0,062	3.400	21,2	0,033
400	37,2	0,059	3.600	20,7	0,033
500	35,7	0,056	3.800	20,3	0,032
600	34,4	0,054	4.000	19,8	0,031
700	33,3	0,053	4.500	18,9	0,030
800	32,4	0,051	5.000	18,0	0,028
900	31,5	0,050	5.500	17,2	0,027
1.000	30,7	0,048	6.000	16,5	0,026
1.100	30,0	0,047	6.500	15,9	0,025
1.200	29,3	0,046	7.000	15,3	0,024
1.300	28,7	0,045	7.500	14,7	0,023
1.400	28,2	0,044	8.000	14,2	0,022
1.500	27,6	0,043	8.500	13,7	0,021
1.600	27,1	0,043	9.000	13,2	0,021
1.700	26,7	0,042	9.500	12,8	0,020
1.800	26,2	0,041	10.000	12,4	0,019
1.900	25,8	0,041			

Bestellbeispiel siehe Seite 67
For examples of how to order, see page 67

T 10 L STAHLITZEN

T 10 L STEEL CORDS

SECAflex®

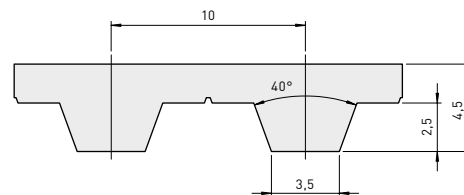

Produktinformation

Product details

Shore-Härte: Shore hardness:	92°A	Metergewicht: Weight per meter:	ca. approx.	58g/10mm	Riemenbreite belt width
Zugträger: Tensile members:	Stahlitzen Steel cords	Ø 0,9 mm	Mindestzähnezahl der Scheibe: Minimum number of teeth on pulley:	15	
Breitentoleranz: Width tolerance:	± 0,5 mm	Scheiben-Durchmesser: Pulley diameter:	45,90 mm		
Höhentoleranz: Height tolerance:	± 0,3 mm	Spannrolle außen: Tension idler outside diameter:	Ø 90 mm		
Längentoleranz: Length tolerance:	± 0,8 mm/m				

Seilzugfestigkeit $F_{zul.}$ (N)

Maximum Tensile Strength (N)

Riemenbreite in mm Belt width in mm	SECAflex®
16	2.400
20	2.840
25	3.840
32	5.040
50	7.920
75	12.000
100	16.080

Bruchkraft F_B (N)

Maximum Load (N)

Riemenbreite in mm Belt width in mm	SECAflex®
16	9.500
20	11.400
25	15.200
32	19.950
50	31.350
75	47.500
100	63.650

Spezifische Belastungstabelle

Unit Load Table

Drehzahl Speed	T 10 L		Drehzahl Speed	T 10 L	
	F_i [$\frac{N}{cm}$]	M_i [$\frac{Nm}{cm}$]		n [min^{-1}]	F_i [$\frac{N}{cm}$]
0	50,5	0,080	2.000	25,4	0,040
20	49,0	0,078	2.200	24,6	0,039
40	47,7	0,076	2.400	23,9	0,038
60	46,6	0,074	2.600	23,3	0,037
80	45,7	0,072	2.800	22,7	0,036
100	44,8	0,071	3.000	22,2	0,035
200	41,4	0,066	3.200	21,7	0,034
300	39,1	0,062	3.400	21,2	0,033
400	37,2	0,059	3.600	20,7	0,033
500	35,7	0,056	3.800	20,3	0,032
600	34,4	0,054	4.000	19,8	0,031
700	33,3	0,053	4.500	18,9	0,030
800	32,4	0,051	5.000	18,0	0,028
900	31,5	0,050	5.500	17,2	0,027
1.000	30,7	0,048	6.000	16,5	0,026
1.100	30,0	0,047	6.500	15,9	0,025
1.200	29,3	0,046	7.000	15,3	0,024
1.300	28,7	0,045	7.500	14,7	0,023
1.400	28,2	0,044	8.000	14,2	0,022
1.500	27,6	0,043	8.500	13,7	0,021
1.600	27,1	0,043	9.000	13,2	0,021
1.700	26,7	0,042	9.500	12,8	0,020
1.800	26,2	0,041	10.000	12,4	0,019
1.900	25,8	0,041			

Bestellbeispiel siehe Seite 67

For examples of how to order, see page 67

T 10 K 13 STAHLGITZEN

T 10 K 13 STEEL CORDS

SECA® M
SECA® V

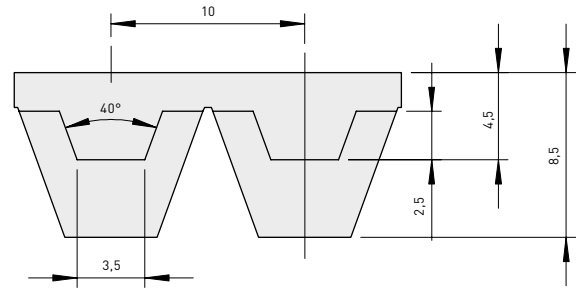

Produktinformation

Product details

Shore-Härte: Shore hardness:	92°A	Metergewicht: Weight per meter:	ca. approx.	165 g/32 mm 250 g/50 mm 345 g/75 mm 460 g/100 mm	Riemenbreite belt width
Zugträger: Tensile members:	Stahllitzen Steel cords	Ø 0,6 mm			
Breitentoleranz: Width tolerance:	± 0,5 mm				
Höhentoleranz: Height tolerance:	± 0,3 mm		Mindestzähnezahl der Scheibe: Minimum number of teeth on pulley:	22	
Längentoleranz: Length tolerance:	± 0,8 mm/m		Scheiben-Durchmesser: Pulley diameter:	61,80 mm	
			Spannrolle außen: Tension idler outside diameter:	Ø 60 mm	

Seilzugfestigkeit $F_{zul.}$ (N)

Maximum Tensile Strength (N)

Riemenbreite in mm Belt width in mm	SECA® M	SECA® V
32	2.600	1.300
50	4.400	2.200
75	6.600	3.300
100	8.800	4.400

Bruchkraft F_b (N)

Maximum Load (N)

Riemenbreite in mm Belt width in mm	SECA® M	SECA® V
32	10.270	5.130
50	17.380	8.690
75	26.070	13.030
100	34.760	17.380

Spezifische Belastungstabelle

Unit Load Table

Drehzahl Speed	T 10 K 13		Drehzahl Speed	T 10 K 13	
	F_i [$\frac{N}{cm}$]	M_i [$\frac{Nm}{cm}$]		n [min^{-1}]	F_i [$\frac{N}{cm}$]
0	50,5	0,080	2.000	25,4	0,040
20	49,0	0,078	2.200	24,6	0,039
40	47,7	0,076	2.400	23,9	0,038
60	46,6	0,074	2.600	23,3	0,037
80	45,7	0,072	2.800	22,7	0,036
100	44,8	0,071	3.000	22,2	0,035
200	41,4	0,066	3.200	21,7	0,034
300	39,1	0,062	3.400	21,2	0,033
400	37,2	0,059	3.600	20,7	0,033
500	35,7	0,056	3.800	20,3	0,032
600	34,4	0,054	4.000	19,8	0,031
700	33,3	0,053	4.500	18,9	0,030
800	32,4	0,051	5.000	18,0	0,028
900	31,5	0,050	5.500	17,2	0,027
1.000	30,7	0,048	6.000	16,5	0,026
1.100	30,0	0,047	6.500	15,9	0,025
1.200	29,3	0,046	7.000	15,3	0,024
1.300	28,7	0,045	7.500	14,7	0,023
1.400	28,2	0,044	8.000	14,2	0,022
1.500	27,6	0,043	8.500	13,7	0,021
1.600	27,1	0,043	9.000	13,2	0,021
1.700	26,7	0,042	9.500	12,8	0,020
1.800	26,2	0,041	10.000	12,4	0,019
1.900	25,8	0,041			

Bestellbeispiel siehe Seite 67
For examples of how to order, see page 67

T 20 STAHLGITZEN

T 20 STEEL CORDS

SECA® M
SECA® V
SECAflex®

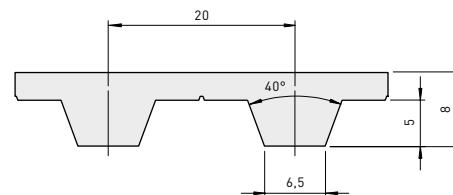

Produktinformation

Product details

Shore-Härte: Shore hardness:	92°A	Metergewicht: Weight per meter:	ca. approx.	77g/10mm	Riemenbreite belt width
Zugträger: Tensile members:	Stahllitzen Steel cords	∅ 0,9 mm	Mindestzähnezahl der Scheibe: Minimum number of teeth on pulley:	15	
Breitentoleranz: Width tolerance:	± 1,0 mm		Scheiben-Durchmesser: Pulley diameter:	92,65 mm	
Höhentoleranz: Height tolerance:	± 0,4 mm		Spannrolle außen: Tension idler outside diameter:	∅ 90 mm	
Längentoleranz: Length tolerance:	± 0,8 mm/m				

Seilzugfestigkeit F_{zul} (N)

Maximum Tensile Strength (N)

Riemenbreite in mm Belt width in mm	SECA® M	SECA® V	SECAflex®
16			2.400
20			3.120
25	3.360	1.680	3.840
32	4.320	2.160	5.040
50	6.720	3.360	7.920
75	10.080	5.040	12.000
100	13.440	6.720	16.080

Bruchkraft F_B (N)

Maximum Load (N)

Riemenbreite in mm Belt width in mm	SECA® M	SECA® V	SECAflex®
16			9.500
20			12.300
25	13.300	6.650	15.200
32	17.100	8.550	19.950
50	26.600	13.300	31.350
75	39.900	19.950	47.500
100	53.200	26.600	63.650

Spezifische Belastungstabelle

Unit Load Table

Drehzahl Speed	T 20		Drehzahl Speed	T 20	
	F_i [$\frac{N}{cm}$]	M_i [$\frac{Nm}{cm}$]		n [min^{-1}]	F_i [$\frac{N}{cm}$]
0	101,5	0,323	2.000	45,3	0,144
20	98,1	0,312	2.200	43,6	0,138
40	95,3	0,303	2.400	42,1	0,134
60	92,8	0,295	2.600	40,7	0,129
80	90,7	0,289	2.800	39,4	0,125
100	88,7	0,282	3.000	38,1	0,121
200	81,2	0,259	3.200	37,0	0,117
300	75,9	0,242	3.400	35,9	0,114
400	71,8	0,229	3.600	34,9	0,110
500	68,4	0,218	3.800	33,8	0,107
600	65,6	0,209	4.000	33,0	0,104
700	63,1	0,201	4.500	30,8	0,098
800	60,9	0,194	5.000	28,9	0,092
900	59,0	0,187	5.500	27,2	0,086
1.000	57,2	0,182	6.000	25,6	0,081
1.100	55,6	0,177	6.500	24,2	0,076
1.200	54,2	0,172			
1.300	52,8	0,168			
1.400	51,5	0,164			
1.500	50,3	0,160			
1.600	49,2	0,156			
1.700	48,2	0,153			
1.800	47,2	0,150			
1.900	46,2	0,147			

Bestellbeispiel siehe Seite 67
For examples of how to order, see page 67

T 20 E STAHLGITZEN

T 20 E STEEL CORDS

SECAflex®

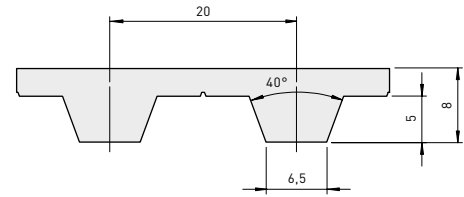

Produktinformation

Product details

Shore-Härte: Shore hardness:	92°A	Metergewicht: Weight per meter:	ca. approx.	72g/10mm	Riemenbreite belt width
Zugträger: Tensile members:	Stahllitzen Steel cords	∅ 0,9 mm	Mindestzähnezahl der Scheibe: Minimum number of teeth on pulley:	12	
Breitentoleranz: Width tolerance:	± 1,0 mm		Scheiben-Durchmesser: Pulley diameter:	74,12 mm	
Höhentoleranz: Height tolerance:	± 0,4 mm		Spannrolle außen: Tension idler outside diameter:	∅ 90 mm	
Längentoleranz: Length tolerance:	± 0,8 mm/m				

Seilzugfestigkeit $F_{zul.}$ (N)

Maximum Tensile Strength (N)

Riemenbreite in mm Belt width in mm	SECAflex®
16	2.160
20	2.590
25	3.450
32	4.530
50	7.120
75	10.800
100	14.470

Bruchkraft F_B (N)

Maximum Load (N)

Riemenbreite in mm Belt width in mm	SECAflex®
16	8.550
20	10.260
25	13.680
32	17.950
50	28.210
75	42.750
100	52.280

Spezifische Belastungstabelle

Unit Load Table

Drehzahl Speed	T 20 E		Drehzahl Speed	T 20 E	
	F_i [$\frac{N}{cm}$]	M_i [$\frac{Nm}{cm}$]		n [min^{-1}]	F_i [$\frac{N}{cm}$]
0	91,4	0,290	2.000	40,8	0,131
20	88,3	0,285	2.200	39,2	0,125
40	85,8	0,280	2.400	37,9	0,120
60	83,5	0,275	2.600	36,6	0,114
80	81,6	0,270	2.800	35,5	0,109
100	79,8	0,266	3.000	34,3	0,105
200	73,1	0,248	3.200	33,3	0,100
300	68,3	0,234	3.400	32,3	0,096
400	64,6	0,222	3.600	31,4	0,092
500	61,6	0,211	3.800	30,4	0,089
600	59,0	0,203	4.000	29,7	0,085
700	56,8	0,195	4.500	27,7	0,077
800	54,8	0,187	5.000	26,0	0,069
900	53,1	0,180	5.500	24,5	0,063
1.000	51,5	0,174	6.000	23,0	0,056
1.100	50,0	0,169	6.500	21,8	0,051
1.200	48,8	0,164			
1.300	47,5	0,159			
1.400	46,4	0,154			
1.500	45,3	0,150			
1.600	44,3	0,146			
1.700	43,4	0,142			
1.800	42,5	0,138			
1.900	41,6	0,135			

Bestellbeispiel siehe Seite 67

For examples of how to order, see page 67

T 20 EDELSTAHLGITZEN

T 20 STAINLESS STEEL CORDS

SECAflex®

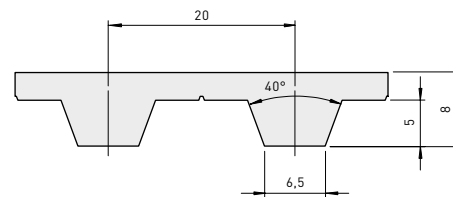

Produktinformation

Product details

Shore-Härte: Shore hardness:	92°A	Metergewicht: Weight per meter:	ca. approx.	72g/10mm	Riemenbreite belt width
Zugträger: Tensile members:	Edelstahlgitzen Stainless steel cords	∅ 0,9 mm	Mindestzähnezahl der Scheibe: Minimum number of teeth on pulley:	15	
Breitentoleranz: Width tolerance:	± 1,0 mm		Scheiben-Durchmesser: Pulley diameter:	92,65 mm	
Höhentoleranz: Height tolerance:	± 0,4 mm		Spannrolle außen: Tension idler outside diameter:	∅ 90 mm	
Längentoleranz: Length tolerance:	± 0,8 mm/m				

Seilzugfestigkeit $F_{zul.}$ (N)

Maximum Tensile Strength (N)

Riemenbreite in mm Belt width in mm	SECAflex®
16	1.850
20	2.410
25	2.960
32	3.880
50	6.100
75	9.250
100	12.380

Bruchkraft F_B (N)

Maximum Load (N)

Riemenbreite in mm Belt width in mm	SECAflex®
16	7.320
20	9.510
25	11.700
32	15.360
50	24.140
75	36.580
100	49.020

Spezifische Belastungstabelle

Unit Load Table

Drehzahl Speed	T 20 Edelstahlgitzen/ Stainless steel cords		Drehzahl Speed	T 20 Edelstahlgitzen/ Stainless steel cords	
	F_i [$\frac{N}{cm}$]	M_i [$\frac{Nm}{cm}$]		n [min^{-1}]	F_i [$\frac{N}{cm}$]
0	82,1	0,183	2.000	36,6	0,083
20	79,3	0,179	2.200	35,3	0,079
40	77,1	0,176	2.400	34,0	0,075
60	75,0	0,173	2.600	32,9	0,072
80	73,3	0,170	2.800	31,9	0,069
100	71,7	0,167	3.000	30,8	0,066
200	65,7	0,156	3.200	29,9	0,063
300	61,4	0,147	3.400	29,0	0,061
400	58,1	0,140	3.600	28,2	0,058
500	55,3	0,133	3.800	27,3	0,056
600	53,0	0,128	4.000	26,7	0,053
700	51,0	0,123	4.500	24,9	0,048
800	49,2	0,118	5.000	23,4	0,044
900	47,7	0,114	5.500	22,0	0,039
1.000	46,2	0,110	6.000	20,7	0,036
1.100	45,0	0,106	6.500	19,6	0,032
1.200	43,8	0,103			
1.300	42,7	0,100			
1.400	41,6	0,097			
1.500	40,7	0,094			
1.600	39,8	0,092			
1.700	39,0	0,089			
1.800	38,2	0,087			
1.900	37,4	0,085			

Bestellbeispiel siehe Seite 67
For examples of how to order, see page 67

T 20 L STAHLGITZEN

T 20 L STEEL CORDS

SECAflex®

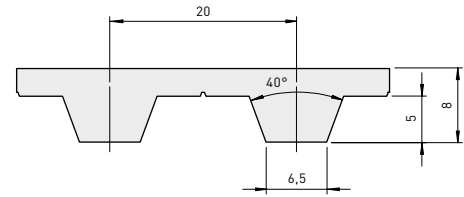

Produktinformation

Product details

Shore-Härte: Shore hardness:	92°A	Metergewicht: Weight per meter:	ca. approx.	86 g/10 mm	Riemenbreite belt width
Zugträger: Tensile members:	Stahllitzen Steel cords	Ø 1,2 mm	Mindestzähnezahl der Scheibe: Minimum number of teeth on pulley:	22	
Breitentoleranz: Width tolerance:	± 1,0 mm		Scheiben-Durchmesser: Pulley diameter:	124,50 mm	
Höhentoleranz: Height tolerance:	± 0,4 mm		Spannrolle außen: Tension idler outside diameter:	Ø 120 mm	
Längentoleranz: Length tolerance:	± 0,8 mm/m				

Seilzugfestigkeit F_{zul} (N)

Maximum Tensile Strength (N)

Riemenbreite in mm Belt width in mm	SECAflex®
16	4.400
20	5.500
25	7.150
32	9.350
50	14.850
75	22.000
100	29.700

Bruchkraft F_B (N)

Maximum Load (N)

Riemenbreite in mm Belt width in mm	SECAflex®
16	10.800
20	13.500
25	17.550
32	22.950
50	36.450
75	54.000
100	72.900

Spezifische Belastungstabelle

Unit Load Table

Drehzahl Speed	T 20 L		Drehzahl Speed	T 20 L	
	F_i [$\frac{N}{cm}$]	M_i [$\frac{Nm}{cm}$]		n [min^{-1}]	F_i [$\frac{N}{cm}$]
0	101,5	0,378	2.000	45,3	0,171
20	98,1	0,371	2.200	43,6	0,163
40	95,3	0,365	2.400	42,1	0,156
60	92,8	0,358	2.600	40,7	0,149
80	90,7	0,353	2.800	39,4	0,142
100	88,7	0,347	3.000	38,1	0,137
200	81,2	0,323	3.200	37,0	0,131
300	75,9	0,305	3.400	35,9	0,125
400	71,8	0,289	3.600	34,9	0,120
500	68,4	0,276	3.800	33,8	0,116
600	65,6	0,264	4.000	33,0	0,111
700	63,1	0,254	4.500	30,8	0,100
800	60,9	0,244	5.000	28,9	0,091
900	59,0	0,235	5.500	27,2	0,082
1.000	57,2	0,227	6.000	25,6	0,074
1.100	55,6	0,220	6.500	24,2	0,066
1.200	54,2	0,213			
1.300	52,8	0,207			
1.400	51,5	0,201			
1.500	50,3	0,196			
1.600	49,2	0,190			
1.700	48,2	0,185			
1.800	47,2	0,180			
1.900	46,2	0,176			

Bestellbeispiel siehe Seite 67

For examples of how to order, see page 67

T 20 L EDELSTAHLLITZEN

T 20 L STAINLESS STEEL CORDS

SECAflex®

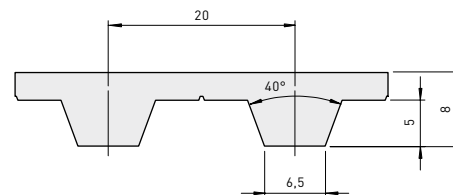

Produktinformation

Product details

Shore-Härte: Shore hardness:	92°A	Metergewicht: Weight per meter:	ca. approx.	85g/10mm	Riemenbreite belt width
Zugträger: Tensile members:	Edelstahlilitzen Stainless steel cords	∅ 1,2 mm	Mindestzähnezahl der Scheibe: Minimum number of teeth on pulley:	22	
Breitentoleranz: Width tolerance:	± 1,0 mm		Scheiben-Durchmesser: Pulley diameter:	124,50 mm	
Höhentoleranz: Height tolerance:	± 0,4 mm		Spannrolle außen: Tension idler outside diameter:	∅ 120 mm	
Längentoleranz: Length tolerance:	± 0,8 mm/m				

Seilzugfestigkeit $F_{zul.}$ (N)

Maximum Tensile Strength (N)

Riemenbreite in mm Belt width in mm	SECAflex®
16	3.740
20	4.680
25	6.080
32	7.950
50	12.630
75	15.900
100	25.250

Bruchkraft F_B (N)

Maximum Load (N)

Riemenbreite in mm Belt width in mm	SECAflex®
16	9.180
20	11.480
25	14.920
32	19.510
50	30.990
75	45.900
100	61.970

Spezifische Belastungstabelle

Unit Load Table

Drehzahl Speed	T 20 L Edelstahlilitzen/ Stainless steel cords		Drehzahl Speed	T 20 L Edelstahlilitzen/ Stainless steel cords	
	F_i [$\frac{N}{cm}$]	M_i [$\frac{Nm}{cm}$]		n [min^{-1}]	F_i [$\frac{N}{cm}$]
0	101,5	0,378	2.000	45,3	0,171
20	98,1	0,371	2.200	43,6	0,163
40	95,3	0,365	2.400	42,1	0,156
60	92,8	0,358	2.600	40,7	0,149
80	90,7	0,353	2.800	39,4	0,142
100	88,7	0,347	3.000	38,1	0,137
200	81,2	0,323	3.200	37,0	0,131
300	75,9	0,305	3.400	35,9	0,125
400	71,8	0,289	3.600	34,9	0,120
500	68,4	0,276	3.800	33,8	0,116
600	65,6	0,264	4.000	33,0	0,111
700	63,1	0,254	4.500	30,8	0,100
800	60,9	0,244	5.000	28,9	0,091
900	59,0	0,235	5.500	27,2	0,082
1.000	57,2	0,227	6.000	25,6	0,074
1.100	55,6	0,220	6.500	24,2	0,066
1.200	54,2	0,213			
1.300	52,8	0,207			
1.400	51,5	0,201			
1.500	50,3	0,196			
1.600	49,2	0,190			
1.700	48,2	0,185			
1.800	47,2	0,180			
1.900	46,2	0,176			

Bestellbeispiel siehe Seite 67
For examples of how to order, see page 67

AT 5 STAHLGITZEN

AT 5 STEEL CORDS

SECA® M
SECA® V
SECAflex®

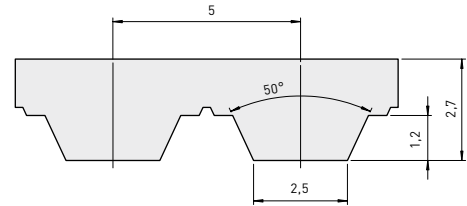

Produktinformation

Product details

Shore-Härte: Shore hardness:	92°A	Metergewicht: Weight per meter:	ca. approx.	30g/10mm	Riemenbreite belt width
Zugträger: Tensile members:	Stahllitzen Steel cords	Ø 0,5mm	Mindestzähnezahl der Scheibe: Minimum number of teeth on pulley:	12	
Breitentoleranz: Width tolerance:	± 0,5mm		Scheiben-Durchmesser: Pulley diameter:	17,85mm	
Höhentoleranz: Height tolerance:	± 0,2mm		Spannrolle außen: Tension idler outside diameter:	Ø 50mm	
Längentoleranz: Length tolerance:	± 0,8mm/m				

Seilzugfestigkeit F_{zul} (N)

Maximum Tensile Strength (N)

Riemenbreite in mm Belt width in mm	SECA® M	SECA® V	SECAflex®
10	640	320	720
12			880
16	1.120	560	1.200
20			1.500
25	1.840	920	1.920
32	2.240	1.120	2.480
50	3.680	1.840	3.920
75	5.500		5.840
100	7.350		7.840

Bruchkraft F_B (N)

Maximum Load (N)

Riemenbreite in mm Belt width in mm	SECA® M	SECA® V	SECAflex®
10	2.160	1.080	2.430
12			2.970
16	3.780	1.890	4.050
20			5.100
25	6.210	3.105	6.480
32	7.560	3.780	8.370
50	12.420	6.210	13.230
75	18.600		19.710
100	24.800		26.460

Spezifische Belastungstabelle

Unit Load Table

Drehzahl Speed	AT 5		Drehzahl Speed	AT 5	
	F_i [$\frac{N}{cm}$]	M_i [$\frac{Nm}{cm}$]		n [min^{-1}]	F_i [$\frac{N}{cm}$]
0	35,3	0,0281	2.000	21,9	0,0174
20	34,9	0,0278	2.200	21,3	0,0169
40	34,5	0,0275	2.400	20,8	0,0165
60	34,1	0,0272	2.600	20,3	0,0161
80	33,8	0,0269	2.800	19,8	0,0157
100	33,5	0,0266	3.000	19,4	0,0154
200	32,0	0,0255	3.200	19,1	0,0151
300	30,9	0,0246	3.400	18,6	0,0148
400	29,8	0,0237	3.600	18,3	0,0145
500	29,0	0,0230	3.800	17,9	0,0142
600	28,2	0,0224	4.000	17,6	0,0140
700	27,5	0,0219	4.500	16,8	0,0134
800	26,8	0,0214	5.000	16,2	0,0128
900	26,3	0,0209	5.500	15,5	0,0123
1.000	25,7	0,0205	6.000	15,1	0,0119
1.100	25,2	0,0201	6.500	14,5	0,0115
1.200	24,8	0,0197	7.000	13,9	0,0111
1.300	24,3	0,0194	7.500	13,5	0,0107
1.400	23,9	0,0190	8.000	13,1	0,0104
1.500	23,5	0,0187	8.500	12,7	0,0101
1.600	23,2	0,0184	9.000	12,3	0,0098
1.700	22,8	0,0182	9.500	11,9	0,0095
1.800	22,5	0,0178	10.000	11,6	0,0092
1.900	22,2	0,0176			

Bestellbeispiel siehe Seite 67

For examples of how to order, see page 67

AT 10 STAHLITZEN

AT 10 STEEL CORDS

SECA® M
SECA® V
SECAflex®

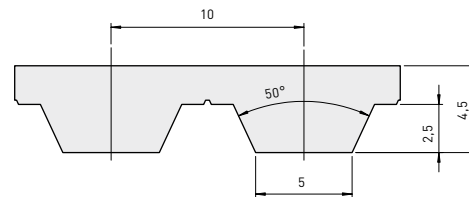

Produktinformation

Product details

Shore-Härte: Shore hardness:	92°A	Metergewicht: Weight per meter:	ca. approx.	64g/10mm	Riemenbreite belt width
Zugträger: Tensile members:	Stahlitzen Steel cords	Ø 0,9 mm	Mindestzähnezahl der Scheibe: Minimum number of teeth on pulley:	15	
Breitentoleranz: Width tolerance:	± 0,5 mm		Scheiben-Durchmesser: Pulley diameter:	45,90 mm	
Höhentoleranz: Height tolerance:	± 0,3 mm		Spannrolle außen: Tension idler outside diameter:	Ø 90 mm	
Längentoleranz: Length tolerance:	± 0,8 mm/m				

Seilzugfestigkeit $F_{zul.}$ (N)

Maximum Tensile Strength (N)

Riemenbreite in mm Belt width in mm	SECA® M	SECA® V	SECAflex®
12			1.680
16	2.400	1.200	2.400
20			2.850
25	3.840	1.920	3.840
32	4.560	2.280	5.040
50	7.680	3.840	7.920
75	11.520	5.760	12.000
100	15.360	7.680	16.080
150	26.100	13.050	

Bruchkraft F_B (N)

Maximum Load (N)

Riemenbreite in mm Belt width in mm	SECA® M	SECA® V	SECAflex®
12			6.650
16	9.500	4.750	9.500
20			11.400
25	15.200	7.600	15.200
32	18.050	9.025	19.950
50	30.400	15.200	31.350
75	45.600	22.800	47.500
100	60.800	30.400	63.650
150	103.500	51.750	

Spezifische Belastungstabelle

Unit Load Table

Drehzahl Speed	AT 10		Drehzahl Speed	AT 10	
	F_i [$\frac{N}{cm}$]	M_i [$\frac{Nm}{cm}$]		n [min^{-1}]	F_i [$\frac{N}{cm}$]
0	73,5	0,117	2.000	40,3	0,064
20	72,4	0,115	2.200	39,0	0,062
40	71,4	0,114	2.400	37,8	0,060
60	70,5	0,112	2.600	36,6	0,058
80	69,6	0,111	2.800	35,5	0,057
100	68,7	0,109	3.000	34,5	0,055
200	65,0	0,104	3.200	33,6	0,054
300	62,1	0,099	3.400	32,7	0,052
400	59,5	0,095	3.600	31,9	0,051
500	57,4	0,091	3.800	31,1	0,050
600	55,5	0,088	4.000	30,3	0,048
700	53,7	0,086	4.500	28,5	0,045
800	52,2	0,083	5.000	26,9	0,043
900	50,8	0,081	5.500	25,5	0,041
1.000	49,5	0,079	6.000	24,2	0,038
1.100	48,3	0,077	6.500	23,0	0,037
1.200	47,2	0,075	7.000	21,8	0,035
1.300	46,2	0,074	7.500	20,8	0,033
1.400	45,2	0,072	8.000	19,77	0,032
1.500	44,3	0,071	8.500	18,84	0,030
1.600	43,4	0,070	9.000	17,95	0,029
1.700	42,6	0,068	9.500	17,12	0,027
1.800	41,8	0,067	10.000	16,32	0,026
1.900	41,0	0,065			

Bestellbeispiel siehe Seite 67

For examples of how to order, see page 67

AT 10 E STAHLGITZEN

AT 10 E STEEL CORDS

SECA® M
SECA® V
SECAflex®

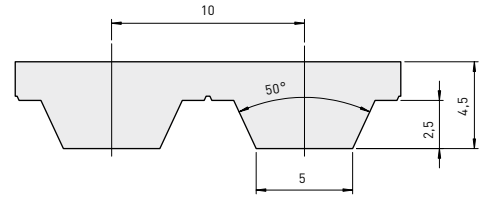

Produktinformation

Product details

Shore-Härte: Shore hardness:	92°A	Metergewicht: Weight per meter:	ca. approx.	64 g/10 mm	Riemenbreite belt width
Zugträger: Tensile members:	Stahllitzen Steel cords	∅ 0,9 mm	Mindestzähnezahl der Scheibe: Minimum number of teeth on pulley:	14	
Breitentoleranz: Width tolerance:	± 0,5 mm		Scheiben-Durchmesser: Pulley diameter:	42,80 mm	
Höhentoleranz: Height tolerance:	± 0,3 mm		Spannrolle außen: Tension idler outside diameter:	∅ 90 mm	
Längentoleranz: Length tolerance:	± 0,8 mm/m				

Seilzugfestigkeit $F_{zul.}$ (N)

Maximum Tensile Strength (N)

Riemenbreite in mm Belt width in mm	SECA® M	SECA® V	SECAflex®
10			1.100
12			1.350
16	1.950	970	1.950
20			2.340
25	3.120	1.560	3.120
32	3.700	1.850	4.090
50	6.200	3.100	6.430
75	9.360	4.680	9.750
100	12.480	6.240	13.060

Bruchkraft F_B (N)

Maximum Load (N)

Riemenbreite in mm Belt width in mm	SECA® M	SECA® V	SECAflex®
10			4.500
12			5.300
16	7.600	3.800	7.600
20			9.100
25	12.160	6.080	12.160
32	14.440	7.220	15.960
50	24.320	12.160	25.080
75	36.480	18.240	38.000
100	48.640	24.320	50.920

Spezifische Belastungstabelle

Unit Load Table

Drehzahl Speed	AT 10 E		Drehzahl Speed	AT 10 E	
	F_i [$\frac{N}{cm}$]	M_i [$\frac{Nm}{cm}$]		n [min^{-1}]	F_i [$\frac{N}{cm}$]
0	65,98	0,100	2.000	29,45	0,045
20	63,77	0,098	2.200	28,34	0,043
40	61,95	0,096	2.400	27,37	0,041
60	60,32	0,095	2.600	26,46	0,040
80	58,96	0,093	2.800	25,61	0,038
100	57,66	0,092	3.000	24,77	0,036
200	52,78	0,086	3.200	24,05	0,035
300	49,34	0,080	3.400	23,34	0,033
400	46,67	0,077	3.600	22,69	0,032
500	44,46	0,073	3.800	21,97	0,030
600	42,64	0,070	4.000	21,45	0,029
700	41,02	0,067	4.500	20,02	0,027
800	39,59	0,065	5.000	18,79	0,024
900	38,35	0,062	5.500	17,68	0,021
1.000	37,18	0,060	6.000	16,64	0,020
1.100	36,14	0,058	6.500	15,73	0,018
1.200	35,23	0,057			
1.300	34,32	0,055			
1.400	33,48	0,053			
1.500	32,70	0,052			
1.600	31,98	0,050			
1.700	31,33	0,049			
1.800	30,68	0,048			
1.900	30,03	0,047			

Bestellbeispiel siehe Seite 67

For examples of how to order, see page 67

AT 10 EDELSTAHLLITZEN

AT 10 STAINLESS STEEL CORDS

SECAflex®

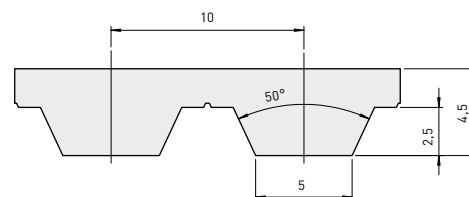

Produktinformation

Product details

Shore-Härte: Shore hardness:	92°A	Metergewicht: Weight per meter:	ca. approx.	60g/10mm	Riemenbreite belt width
Zugträger: Tensile members:	Edelstahllitzen Stainless steel cords	Ø 0,9 mm	Mindestzähnezahl der Scheibe: Minimum number of teeth on pulley:	15	
Breitentoleranz: Width tolerance:	± 0,5 mm		Scheiben-Durchmesser: Pulley diameter:	45,90 mm	
Höhentoleranz: Height tolerance:	± 0,3 mm		Spannrolle außen: Tension idler outside diameter:	Ø 90 mm	
Längentoleranz: Length tolerance:	± 0,8 mm/m				

Seilzugfestigkeit $F_{zul.}$ (N)

Maximum Tensile Strength (N)

Riemenbreite in mm Belt width in mm	SECAflex®
16	1.850
25	2.960
32	3.880
50	6.100
75	9.250
100	12.380

Bruchkraft F_B (N)

Maximum Load (N)

Riemenbreite in mm Belt width in mm	SECAflex®
16	7.320
25	11.700
32	15.360
50	24.140
75	36.580
100	49.020

Spezifische Belastungstabelle

Unit Load Table

Drehzahl Speed	AT 10 Edelstahllitzen/ Stainless steel cords		Drehzahl Speed	AT 10 Edelstahllitzen/ Stainless steel cords	
	F_i [$\frac{N}{cm}$]	M_i [$\frac{Nm}{cm}$]		n [min^{-1}]	F_i [$\frac{N}{cm}$]
0	73,5	0,117	2.000	40,3	0,064
20	72,4	0,115	2.200	39,0	0,062
40	71,4	0,114	2.400	37,8	0,060
60	70,5	0,112	2.600	36,6	0,058
80	69,6	0,111	2.800	35,5	0,057
100	68,7	0,109	3.000	34,5	0,055
200	65,0	0,104	3.200	33,6	0,054
300	62,1	0,099	3.400	32,7	0,052
400	59,5	0,095	3.600	31,9	0,051
500	57,4	0,091	3.800	31,1	0,050
600	55,5	0,088	4.000	30,3	0,048
700	53,7	0,086	4.500	28,5	0,045
800	52,2	0,083	5.000	26,9	0,043
900	50,8	0,081	5.500	25,5	0,041
1.000	49,5	0,079	6.000	24,2	0,038
1.100	48,3	0,077	6.500	23,0	0,037
1.200	47,2	0,075	7.000	21,8	0,035
1.300	46,2	0,074	7.500	20,8	0,033
1.400	45,2	0,072	8.000	19,77	0,032
1.500	44,3	0,071	8.500	18,84	0,030
1.600	43,4	0,070	9.000	17,95	0,029
1.700	42,6	0,068	9.500	17,12	0,027
1.800	41,8	0,067	10.000	16,32	0,026
1.900	41,0	0,065			

Bestellbeispiel siehe Seite 67
For examples of how to order, see page 67

AT 10 L STAHLGITZEN

AT 10 L STEEL CORDS

SECA® M
SECA® V
SECAflex®

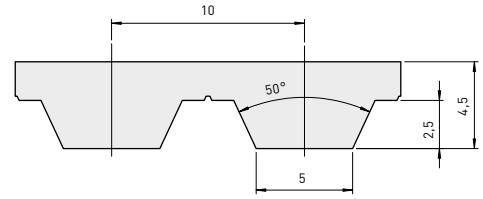

Produktinformation

Product details

Shore-Härte: Shore hardness:	92°A	Metergewicht: Weight per meter:	ca. approx.	68 g/10 mm	Riemenbreite belt width
Zugträger: Tensile members:	Stahllitzen Steel cords	Ø 1,2 mm	Mindestzähnezahl der Scheibe: Minimum number of teeth on pulley:	25	
Breitentoleranz: Width tolerance:	± 0,5 mm		Scheiben-Durchmesser: Pulley diameter:	77,70 mm	
Höhentoleranz: Height tolerance:	± 0,3 mm		Spannrolle außen: Tension idler outside diameter:	Ø 120 mm	
Längentoleranz: Length tolerance:	± 0,8 mm/m				

Seilzugfestigkeit $F_{zul.}$ (N)

Maximum Tensile Strength (N)

Riemenbreite in mm Belt width in mm	SECA® M	SECA® V	SECAflex®
10			2.760
12			3.300
16	4.400	1.200	4.400
20			5.500
25	6.600	1.900	7.150
32	8.800	2.250	9.350
50	14.300	3.800	14.850
75	22.550	5.700	22.000
100	30.250	7.600	29.700

Bruchkraft F_B (N)

Maximum Load (N)

Riemenbreite in mm Belt width in mm	SECA® M	SECA® V	SECAflex®
10			6.750
12			8.100
16	10.800	5.400	10.800
20			13.500
25	16.200	7.600	17.550
32	21.600	9.000	22.950
50	35.100	15.200	36.450
75	55.350	22.800	54.000
100	74.250	30.400	72.900

Spezifische Belastungstabelle

Unit Load Table

Drehzahl Speed n [min ⁻¹]	AT 10 L		Drehzahl Speed n [min ⁻¹]	AT 10 L	
	F_i [$\frac{N}{cm}$]	M_i [$\frac{Nm}{cm}$]		F_i [$\frac{N}{cm}$]	M_i [$\frac{Nm}{cm}$]
0	73,5	0,117	2.000	40,3	0,064
20	72,4	0,115	2.200	39,0	0,062
40	71,4	0,114	2.400	37,8	0,060
60	70,5	0,112	2.600	36,6	0,058
80	69,6	0,111	2.800	35,5	0,057
100	68,7	0,109	3.000	34,5	0,055
200	65,0	0,104	3.200	33,6	0,054
300	62,1	0,099	3.400	32,7	0,052
400	59,5	0,095	3.600	31,9	0,051
500	57,4	0,091	3.800	31,1	0,050
600	55,5	0,088	4.000	30,3	0,048
700	53,7	0,086	4.500	28,5	0,045
800	52,2	0,083	5.000	26,9	0,043
900	50,8	0,081	5.500	25,5	0,041
1.000	49,5	0,079	6.000	24,2	0,038
1.100	48,3	0,077	6.500	23,0	0,037
1.200	47,2	0,075	7.000	21,8	0,035
1.300	46,2	0,074	7.500	20,8	0,033
1.400	45,2	0,072	8.000	19,77	0,032
1.500	44,3	0,071	8.500	18,84	0,030
1.600	43,4	0,070	9.000	17,95	0,029
1.700	42,6	0,068	9.500	17,12	0,027
1.800	41,8	0,067	10.000	16,32	0,026
1.900	41,0	0,065			

Bestellbeispiel siehe Seite 67

For examples of how to order, see page 67

AT 10 L EDELSTAHLLITZEN

AT 10 L STAINLESS STEEL CORDS

SECAflex®

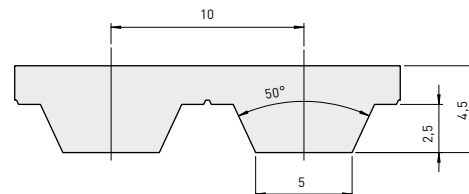

Produktinformation

Product details

Shore-Härte: Shore hardness:	92°A	Metergewicht: Weight per meter:	ca. approx.	72g/10mm	Riemenbreite belt width
Zugträger: Tensile members:	Edelstahlilitzen Stainless steel cords	Ø 1,2 mm	Mindestzähnezahl der Scheibe: Minimum number of teeth on pulley:	25	
Breitentoleranz: Width tolerance:	± 0,5 mm		Scheiben-Durchmesser: Pulley diameter:	77,70 mm	
Höhentoleranz: Height tolerance:	± 0,3 mm		Spannrolle außen: Tension idler outside diameter:	Ø 120 mm	
Längentoleranz: Length tolerance:	± 0,8 mm/m				

Seilzugfestigkeit F_{zul} (N)

Maximum Tensile Strength (N)

Riemenbreite in mm Belt width in mm	SECAflex®
16	3.740
25	6.080
32	7.950
50	12.630
75	15.900
100	25.250

Bruchkraft F_B (N)

Maximum Load (N)

Riemenbreite in mm Belt width in mm	SECAflex®
16	9.180
25	14.920
32	19.510
50	30.990
75	45.900
100	61.970

Spezifische Belastungstabelle

Unit Load Table

Drehzahl Speed	AT 10 L Edelstahlilitzen/ Stainless steel cords		Drehzahl Speed	AT 10 L Edelstahlilitzen/ Stainless steel cords	
	F_i [$\frac{N}{cm}$]	M_i [$\frac{Nm}{cm}$]		n [min^{-1}]	F_i [$\frac{N}{cm}$]
0	73,5	0,117	2.000	40,3	0,064
20	72,4	0,115	2.200	39,0	0,062
40	71,4	0,114	2.400	37,8	0,060
60	70,5	0,112	2.600	36,6	0,058
80	69,6	0,111	2.800	35,5	0,057
100	68,7	0,109	3.000	34,5	0,055
200	65,0	0,104	3.200	33,6	0,054
300	62,1	0,099	3.400	32,7	0,052
400	59,5	0,095	3.600	31,9	0,051
500	57,4	0,091	3.800	31,1	0,050
600	55,5	0,088	4.000	30,3	0,048
700	53,7	0,086	4.500	28,5	0,045
800	52,2	0,083	5.000	26,9	0,043
900	50,8	0,081	5.500	25,5	0,041
1.000	49,5	0,079	6.000	24,2	0,038
1.100	48,3	0,077	6.500	23,0	0,037
1.200	47,2	0,075	7.000	21,8	0,035
1.300	46,2	0,074	7.500	20,8	0,033
1.400	45,2	0,072	8.000	19,77	0,032
1.500	44,3	0,071	8.500	18,84	0,030
1.600	43,4	0,070	9.000	17,95	0,029
1.700	42,6	0,068	9.500	17,12	0,027
1.800	41,8	0,067	10.000	16,32	0,026
1.900	41,0	0,065			

Bestellbeispiel siehe Seite 67
For examples of how to order, see page 67

AT 10 K 13 STAHLGITZEN

AT 10 K 13 STEEL CORDS

SECA® M
SECA® V

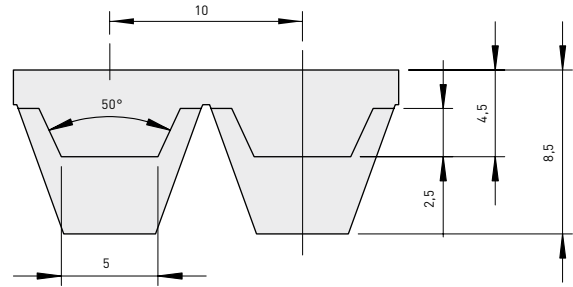

Produktinformation

Product details

Shore-Härte: Shore hardness:	92°A	Metergewicht: Weight per meter:	ca. approx.	215g/32mm 330g/50mm 465g/75mm 620g/100mm	Riemenbreite belt width
Zugträger: Tensile members:	Stahllitzen Steel cords	Ø 0,9 mm			
Breitentoleranz: Width tolerance:	± 0,5 mm				
Höhentoleranz: Height tolerance:	± 0,3 mm		Mindestzähnezahl der Scheibe: Minimum number of teeth on pulley:	25	
Längentoleranz: Length tolerance:	± 0,8 mm/m		Scheiben-Durchmesser: Pulley diameter:	77,70 mm	
			Spannrolle außen: Tension idler outside diameter:	Ø 90 mm	

Seilzugfestigkeit $F_{zul.}$ (N)

Maximum Tensile Strength (N)

Riemenbreite in mm Belt width in mm	SECA® M	SECA® V
32	5.120	2.560
50	7.680	3.840
75	12.720	6.360
100	17.280	8.640

Bruchkraft F_B (N)

Maximum Load (N)

Riemenbreite in mm Belt width in mm	SECA® M	SECA® V
32	20.260	10.130
50	30.400	15.200
75	50.350	25.170
100	68.400	34.200

Spezifische Belastungstabelle

Unit Load Table

Drehzahl Speed	AT 10 K 13		Drehzahl Speed	AT 10 K 13	
	F_i [$\frac{N}{cm}$]	M_i [$\frac{Nm}{cm}$]		F_i [$\frac{N}{cm}$]	M_i [$\frac{Nm}{cm}$]
n [min^{-1}]			n [min^{-1}]		
0	73,5	0,117	2.000	40,3	0,064
20	72,4	0,115	2.200	39,0	0,062
40	71,4	0,114	2.400	37,8	0,060
60	70,5	0,112	2.600	36,6	0,058
80	69,6	0,111	2.800	35,5	0,057
100	68,7	0,109	3.000	34,5	0,055
200	65,0	0,104	3.200	33,6	0,054
300	62,1	0,099	3.400	32,7	0,052
400	59,5	0,095	3.600	31,9	0,051
500	57,4	0,091	3.800	31,1	0,050
600	55,5	0,088	4.000	30,3	0,048
700	53,7	0,086	4.500	28,5	0,045
800	52,2	0,083	5.000	26,9	0,043
900	50,8	0,081	5.500	25,5	0,041
1.000	49,5	0,079	6.000	24,2	0,038
1.100	48,3	0,077	6.500	23,0	0,037
1.200	47,2	0,075	7.000	21,8	0,035
1.300	46,2	0,074	7.500	20,8	0,033
1.400	45,2	0,072	8.000	19,77	0,032
1.500	44,3	0,071	8.500	18,84	0,030
1.600	43,4	0,070	9.000	17,95	0,029
1.700	42,6	0,068	9.500	17,12	0,027
1.800	41,8	0,067	10.000	16,32	0,026
1.900	41,0	0,065			

Bestellbeispiel siehe Seite 67
For examples of how to order, see page 67

AT 20 STAHLGITZEN

AT 20 STEEL CORDS

SECA® M
SECA® V
SECAflex®

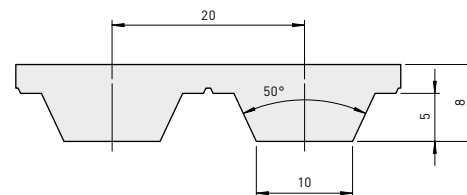

Produktinformation

Product details

Shore-Härte: Shore hardness:	92°A	Metergewicht: Weight per meter:	ca. approx.	100g/10mm	Riemenbreite belt width
Zugträger: Tensile members:	Stahllitzen Steel cords	Ø 1,2 mm	Mindestzähnezahl der Scheibe: Minimum number of teeth on pulley:	18	
Breitentoleranz: Width tolerance:	± 1,0 mm		Scheiben-Durchmesser: Pulley diameter:	111,75 mm	
Höhentoleranz: Height tolerance:	± 0,4 mm		Spannrolle außen: Tension idler outside diameter:	Ø 120 mm	
Längentoleranz: Length tolerance:	± 0,8 mm/m				

Seilzugfestigkeit $F_{zul.}$ (N)

Maximum Tensile Strength (N)

Riemenbreite in mm Belt width in mm	SECA® M	SECA® V	SECAflex®
16			4.400
25	6.600	3.300	7.150
32	8.800	4.400	9.350
50	13.200	6.600	14.850
75	19.800	9.900	22.000
100	26.400	13.200	29.700
150	39.600	19.800	

Bruchkraft F_B (N)

Maximum Load (N)

Riemenbreite in mm Belt width in mm	SECA® M	SECA® V	SECAflex®
16			10.800
25	16.200	8.100	17.550
32	21.600	10.800	22.950
50	32.400	16.200	36.450
75	48.600	24.300	54.000
100	64.800	32.400	72.900
150	97.200	48.600	

Spezifische Belastungstabelle

Unit Load Table

Drehzahl Speed	AT 20		Drehzahl Speed	AT 20	
	F_i [$\frac{N}{cm}$]	M_i [$\frac{Nm}{cm}$]		n [min^{-1}]	F_i [$\frac{N}{cm}$]
0	147,0	0,468	2.000	66,7	0,212
20	144,2	0,459	2.200	63,6	0,202
40	141,7	0,451	2.400	60,7	0,193
60	139,3	0,443	2.600	58,0	0,184
80	137,0	0,436	2.800	55,5	0,176
100	134,9	0,429	3.000	53,1	0,169
200	125,8	0,400	3.200	50,9	0,162
300	118,5	0,377	3.400	48,8	0,155
400	112,4	0,358	3.600	46,8	0,149
500	107,2	0,341	3.800	45,0	0,143
600	102,6	0,327	4.000	43,2	0,137
700	98,5	0,314	4.500	39,0	0,124
800	94,8	0,302	5.000	35,3	0,112
900	91,5	0,291	5.500	32,0	0,101
1.000	88,4	0,281	6.000	28,9	0,091
1.100	85,6	0,272	6.500	26,0	0,082
1.200	82,9	0,264			
1.300	80,5	0,256			
1.400	78,2	0,249			
1.500	76,0	0,242			
1.600	73,9	0,235			
1.700	72,0	0,229			
1.800	70,1	0,223			
1.900	68,4	0,218			

Bestellbeispiel siehe Seite 67

For examples of how to order, see page 67

AT 20 EDELSTAHLGITZEN

AT 20 STAINLESS STEEL CORDS

SECAflex®

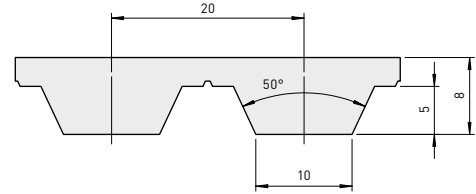

Produktinformation

Product details

Shore-Härte: Shore hardness:	92°A	Metergewicht: Weight per meter:	ca. approx.	110g/10mm	Riemenbreite belt width
Zugträger: Tensile members:	Edelstahlgitzen Stainless steel cords	Ø 1,2mm	Mindestzähnezahl der Scheibe: Minimum number of teeth on pulley:	18	
Breitentoleranz: Width tolerance:	± 1,0 mm		Scheiben-Durchmesser: Pulley diameter:	111,75 mm	
Höhentoleranz: Height tolerance:	± 0,4 mm		Spannrolle außen: Tension idler outside diameter:	Ø 120 mm	
Längentoleranz: Length tolerance:	± 0,8 mm/m				

Seilzugfestigkeit $F_{zul.}$ (N)

Maximum Tensile Strength (N)

Riemenbreite in mm Belt width in mm	SECAflex®
25	6.050
32	7.940
50	12.620
75	18.700
100	25.240

Bruchkraft F_B (N)

Maximum Load (N)

Riemenbreite in mm Belt width in mm	SECAflex®
25	14.910
32	19.500
50	30.950
75	45.900
100	61.950

Spezifische Belastungstabelle

Unit Load Table

Drehzahl Speed	AT 20 Edelstahlgitzen/ Stainless steel cords		Drehzahl Speed	AT 20 Edelstahlgitzen/ Stainless steel cords	
	F_i [$\frac{N}{cm}$]	M_i [$\frac{Nm}{cm}$]		n [min^{-1}]	F_i [$\frac{N}{cm}$]
0	124,8	0,277	2.000	55,7	0,124
20	120,7	0,268	2.200	53,6	0,119
40	117,2	0,260	2.400	51,8	0,115
60	114,1	0,253	2.600	50,1	0,111
80	111,6	0,248	2.800	48,5	0,108
100	109,1	0,242	3.000	46,9	0,104
200	99,9	0,222	3.200	45,5	0,101
300	93,4	0,207	3.400	44,2	0,098
400	88,3	0,196	3.600	42,9	0,095
500	84,1	0,187	3.800	41,6	0,092
600	80,7	0,179	4.000	40,6	0,090
700	77,6	0,172	4.500	37,9	0,084
800	74,9	0,166	5.000	35,5	0,079
900	72,6	0,161	5.500	33,5	0,074
1.000	70,4	0,156	6.000	31,5	0,070
1.100	68,4	0,152	6.500	29,8	0,066
1.200	66,7	0,148			
1.300	64,9	0,144			
1.400	63,3	0,141			
1.500	61,9	0,137			
1.600	60,5	0,134			
1.700	59,3	0,132			
1.800	58,1	0,129			
1.900	56,8	0,128			

Bestellbeispiel siehe Seite 67
For examples of how to order, see page 67

AT 20 L STAHLGITZEN

AT 20 L STEEL CORDS

SECA® M
SECAflex®

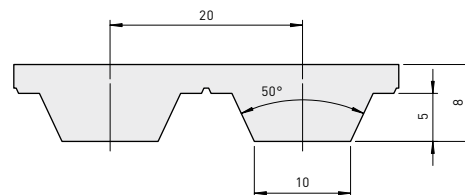

Produktinformation

Product details

Shore-Härte: Shore hardness:	92°A	Metergewicht: Weight per meter:	ca. approx.	110g/10mm	Riemenbreite belt width
Zugträger: Tensile members:	Stahllitzen Steel cords	Ø 1,7 mm	Mindestzähnezahl der Scheibe: Minimum number of teeth on pulley:	22	
Breitentoleranz: Width tolerance:	± 1,0 mm		Scheiben-Durchmesser: Pulley diameter:	140,05 mm	
Höhentoleranz: Height tolerance:	± 0,4 mm		Spannrolle außen: Tension idler outside diameter:	Ø 170 mm	
Längentoleranz: Length tolerance:	± 0,8 mm/m				

Seilzugfestigkeit F_{zul} in N

Maximum Tensile Strength (N)

Riemenbreite in mm Belt width in mm	SECA® M	SECAflex®
25	8.000	8.000
32	10.000	10.000
50	17.000	16.000
75	26.000	24.000
100	35.000	33.000
150	53.000	

Bruchkraft F_B (N)

Maximum Load (N)

Riemenbreite in mm Belt width in mm	SECA® M	SECAflex®
25	23.200	23.200
32	29.000	29.000
50	49.300	46.400
75	75.400	69.600
100	101.500	95.700
150	153.700	

Spezifische Belastungstabelle

Unit Load Table

Drehzahl Speed	AT 20 L		Drehzahl Speed	AT 20 L	
	F_i [$\frac{N}{cm}$]	M_i [$\frac{Nm}{cm}$]		n [min^{-1}]	F_i [$\frac{N}{cm}$]
0	147,0	0,468	2.000	66,7	0,212
20	144,2	0,459	2.200	63,6	0,202
40	141,7	0,451	2.400	60,7	0,193
60	139,3	0,443	2.600	58,0	0,184
80	137,0	0,436	2.800	55,5	0,176
100	134,9	0,429	3.000	53,1	0,169
200	125,8	0,400	3.200	50,9	0,162
300	118,5	0,377	3.400	48,8	0,155
400	112,4	0,358	3.600	46,8	0,149
500	107,2	0,341	3.800	45,0	0,143
600	102,6	0,327	4.000	43,2	0,137
700	98,5	0,314	4.500	39,0	0,124
800	94,8	0,302	5.000	35,3	0,112
900	91,5	0,291	5.500	32,0	0,101
1.000	88,4	0,281	6.000	28,9	0,091
1.100	85,6	0,272	6.500	26,0	0,082
1.200	82,9	0,264			
1.300	80,5	0,256			
1.400	78,2	0,249			
1.500	76,0	0,242			
1.600	73,9	0,235			
1.700	72,0	0,229			
1.800	70,1	0,223			
1.900	68,4	0,218			

Bestellbeispiel siehe Seite 67

For examples of how to order, see page 67

AT 20 L EDELSTAHLGITZEN

AT 20 L STAINLESS STEEL CORDS

SECAflex®

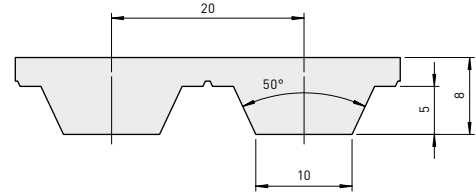

Produktinformation

Product details

Shore-Härte: Shore hardness:	92°A	Metergewicht: Weight per meter:	ca. approx.	110g/10mm	Riemenbreite belt width
Zugträger: Tensile members:	Edelstahlgitzen Stainless steel cords	Ø 1,7mm	Mindestzähnezahl der Scheibe: Minimum number of teeth on pulley:	22	
Breitentoleranz: Width tolerance:	± 1,0mm		Scheiben-Durchmesser: Pulley diameter:	140,05mm	
Höhentoleranz: Height tolerance:	± 0,4mm		Spannrolle außen: Tension idler outside diameter:	Ø 170mm	
Längentoleranz: Length tolerance:	± 0,8mm/m				

Seilzugfestigkeit F_{zul} (N)

Maximum Tensile Strength (N)

Riemenbreite in mm Belt width in mm	SECAflex®
25	6.800
32	8.450
50	13.500
75	20.300
100	27.900

Bruchkraft F_B (N)

Maximum Load (N)

Riemenbreite in mm Belt width in mm	SECAflex®
25	19.600
32	24.500
50	39.200
75	58.000
100	80.900

Spezifische Belastungstabelle

Unit Load Table

Drehzahl Speed	AT 20 L Edelstahlgitzen/ Stainless steel cords		Drehzahl Speed	AT 20 L Edelstahlgitzen/ Stainless steel cords	
	F_i [$\frac{N}{cm}$]	M_i [$\frac{Nm}{cm}$]		n [min^{-1}]	F_i [$\frac{N}{cm}$]
0	147,0	0,468	2.000	66,7	0,212
20	144,2	0,459	2.200	63,6	0,202
40	141,7	0,451	2.400	60,7	0,193
60	139,3	0,443	2.600	58,0	0,184
80	137,0	0,436	2.800	55,5	0,176
100	134,9	0,429	3.000	53,1	0,169
200	125,8	0,400	3.200	50,9	0,162
300	118,5	0,377	3.400	48,8	0,155
400	112,4	0,358	3.600	46,8	0,149
500	107,2	0,341	3.800	45,0	0,143
600	102,6	0,327	4.000	43,2	0,137
700	98,5	0,314	4.500	39,0	0,124
800	94,8	0,302	5.000	35,3	0,112
900	91,5	0,291	5.500	32,0	0,101
1.000	88,4	0,281	6.000	28,9	0,091
1.100	85,6	0,272	6.500	26,0	0,082
1.200	82,9	0,264			
1.300	80,5	0,256			
1.400	78,2	0,249			
1.500	76,0	0,242			
1.600	73,9	0,235			
1.700	72,0	0,229			
1.800	70,1	0,223			
1.900	68,4	0,218			

Bestellbeispiel siehe Seite 67
For examples of how to order, see page 67

HTD 5 M STAHLITZEN

HTD 5 M STEEL CORDS

SECA® M
SECA® V
SECAflex®

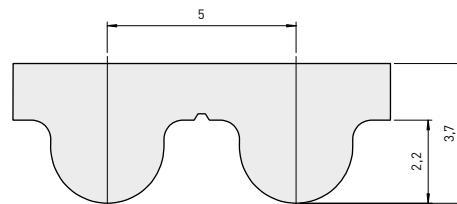

Produktinformation

Product details

Shore-Härte: Shore hardness:	92°A	Metergewicht: Weight per meter:	ca. approx.	48g/10mm	Riemenbreite belt width
Zugträger: Tensile members:	Stahlitzen Steel cords	∅ 0,5mm	Mindestzähnezahl der Scheibe: Minimum number of teeth on pulley:	13	
Breitentoleranz: Width tolerance:	± 0,5 mm		Scheiben-Durchmesser: Pulley diameter:	19,55 mm	
Höhentoleranz: Height tolerance:	± 0,2 mm		Spannrolle außen: Tension idler outside diameter:	∅ 50 mm	
Längentoleranz: Length tolerance:	± 0,8 mm/m				

Seilzugfestigkeit $F_{zul.}$ (N)

Maximum Tensile Strength (N)

Riemenbreite in mm Belt width in mm	SECA® M	SECA® V	SECAflex®
10	640	320	720
12			880
15	1.120	560	1.120
20			1.500
25	1.840	920	1.920
32			2.480
50	3.680	1.340	3.920
75			5.840
100			7.840

Bruchkraft F_B (N)

Maximum Load (N)

Riemenbreite in mm Belt width in mm	SECA® M	SECA® V	SECAflex®
10	2.160	1.080	2.430
12			2.970
15	3.780	1.890	3.780
20			5.130
25	6.210	3.100	6.480
32			8.370
50	12.420	6.210	13.230
75			19.710
100			26.460

Spezifische Belastungstabelle

Unit Load Table

Drehzahl Speed n [min^{-1}]	HTD 5 M		Drehzahl Speed n [min^{-1}]	HTD 5 M	
	F_i [$\frac{\text{N}}{\text{cm}}$]	M_i [$\frac{\text{Nm}}{\text{cm}}$]		F_i [$\frac{\text{N}}{\text{cm}}$]	M_i [$\frac{\text{Nm}}{\text{cm}}$]
0	35,3	0,0281	2.000	21,9	0,0174
20	34,9	0,0278	2.200	21,3	0,0169
40	34,5	0,0275	2.400	20,8	0,0165
60	34,1	0,0272	2.600	20,3	0,0161
80	33,8	0,0269	2.800	19,8	0,0157
100	33,5	0,0266	3.000	19,4	0,0154
200	32,0	0,0255	3.200	19,1	0,0151
300	30,9	0,0246	3.400	18,6	0,0148
400	29,8	0,0237	3.600	18,3	0,0145
500	29,0	0,0230	3.800	17,9	0,0142
600	28,2	0,0224	4.000	17,6	0,0140
700	27,5	0,0219	4.500	16,8	0,0134
800	26,8	0,0214	5.000	16,2	0,0128
900	26,3	0,0209	5.500	15,5	0,0123
1.000	25,7	0,0205	6.000	15,1	0,0119
1.100	25,2	0,0201	6.500	14,5	0,0115
1.200	24,8	0,0197	7.000	13,9	0,0111
1.300	24,3	0,0194	7.500	13,5	0,0107
1.400	23,9	0,0190	8.000	13,1	0,0104
1.500	23,5	0,0187	8.500	12,7	0,0101
1.600	23,2	0,0184	9.000	12,3	0,0098
1.700	22,8	0,0182	9.500	11,9	0,0095
1.800	22,5	0,0178	10.000	11,6	0,0092
1.900	22,2	0,0176			

Bestellbeispiel siehe Seite 67
For examples of how to order, see page 67

HTD 8 M STAHLGITZEN

HTD 8 M STEEL CORDS

SECA® M
SECA® V
SECAflex®

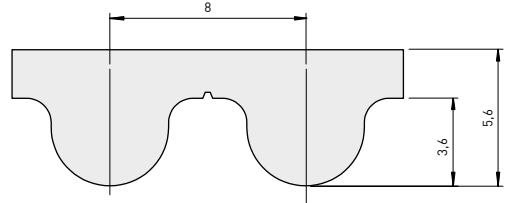

Produktinformation

Product details

Shore-Härte: Shore hardness:	92°A	Metergewicht: Weight per meter:	ca. approx.	69 g/10 mm	Riemenbreite belt width
Zugträger: Tensile members:	Stahllitzen Steel cords	∅ 0,9 mm	Mindestzähnezahl der Scheibe: Minimum number of teeth on pulley:	18	
Breitentoleranz: Width tolerance:	± 0,5 mm		Scheiben-Durchmesser: Pulley diameter:	44,47 mm	
Höhentoleranz: Height tolerance:	± 0,3 mm		Spannrolle außen: Tension idler outside diameter:	∅ 90 mm	
Längentoleranz: Length tolerance:	± 0,8 mm/m				

Seilzugfestigkeit $F_{zul.}$ (N)

Maximum Tensile Strength (N)

Riemenbreite in mm Belt width in mm	SECA® M	SECA® V	SECAflex®
10	1.200	600	
15	1.920	960	
20	2.880	1.440	3.120
25	3.840	1.920	3.840
30	4.800	2.400	4.800
50	7.680	3.840	7.920
85	14.640	7.320	13.440
100			15.360

Bruchkraft F_B (N)

Maximum Load (N)

Riemenbreite in mm Belt width in mm	SECA® M	SECA® V	SECAflex®
10	4.750	2.370	
15	7.600	3.800	
20	11.400	5.700	12.350
25	15.200	7.600	15.200
30	19.000	9.500	19.000
50	30.400	15.200	31.350
85	57.950	28.975	53.200
100			60.800

Spezifische Belastungstabelle

Unit Load Table

Drehzahl Speed	HTD 8 M		Drehzahl Speed	HTD 8 M	
	F_i [$\frac{N}{cm}$]	M_i [$\frac{Nm}{cm}$]		n [min^{-1}]	F_i [$\frac{N}{cm}$]
0	52,8	0,067	2.000	23,6	0,030
20	51,0	0,065	2.200	22,7	0,029
40	49,6	0,063	2.400	21,9	0,028
60	48,3	0,061	2.600	21,2	0,027
80	47,2	0,060	2.800	20,5	0,026
100	46,1	0,059	3.000	19,8	0,025
200	42,2	0,054	3.200	19,2	0,024
300	39,5	0,050	3.400	18,7	0,024
400	37,3	0,047	3.600	18,1	0,023
500	35,6	0,045	3.800	17,6	0,022
600	34,1	0,043	4.000	17,2	0,022
700	32,8	0,042	4.500	16,0	0,020
800	31,7	0,040	5.000	15,0	0,019
900	30,7	0,039	5.500	14,1	0,018
1.000	29,7	0,038	6.000	13,3	0,017
1.100	28,9	0,037	6.500	12,6	0,016
1.200	28,2	0,038			
1.300	27,5	0,035			
1.400	26,8	0,034			
1.500	26,2	0,033			
1.600	25,6	0,032			
1.700	25,1	0,032			
1.800	24,5	0,031			
1.900	24,0	0,031			

Bestellbeispiel siehe Seite 67
For examples of how to order, see page 67

HTD 8 M E STAHLGITZEN

HTD 8 M E STEEL CORDS

SECAflex®

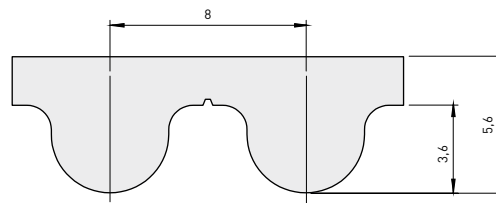

Produktinformation

Product details

Shore-Härte: Shore hardness:	92°A	Metergewicht: Weight per meter:	ca. approx.	65g/10mm	Riemenbreite belt width
Zugträger: Tensile members:	Stahllitzen Steel cords	∅ 0,9mm	Mindestzähnezahl der Scheibe: Minimum number of teeth on pulley:	16	
Breitentoleranz: Width tolerance:	± 0,5mm		Scheiben-Durchmesser: Pulley diameter:	39,53mm	
Höhentoleranz: Height tolerance:	± 0,3mm		Spannrolle außen: Tension idler outside diameter:	∅ 90mm	
Längentoleranz: Length tolerance:	± 0,8mm/m				

Seilzugfestigkeit $F_{zul.}$ (N)

Maximum Tensile Strength (N)

Riemenbreite in mm Belt width in mm	SECAflex®
20	2.590
25	3.450
30	4.100
50	7.120
85	12.090
100	14.470

Bruchkraft F_B (N)

Maximum Load (N)

Riemenbreite in mm Belt width in mm	SECAflex®
20	10.260
25	13.680
30	16.240
50	28.210
85	47.880
100	57.280

Spezifische Belastungstabelle

Unit Load Table

Drehzahl Speed	HTD 8 M E		Drehzahl Speed	HTD 8 M E	
	F_i [$\frac{N}{cm}$]	M_i [$\frac{Nm}{cm}$]		F_i [$\frac{N}{cm}$]	M_i [$\frac{Nm}{cm}$]
n [min^{-1}]			n [min^{-1}]		
0	48,0	0,061	2.000	27,2	0,034
20	46,8	0,059	2.200	26,8	0,034
40	45,8	0,058	2.400	26,2	0,033
60	44,2	0,056	2.600	25,6	0,033
80	44,2	0,056	2.800	25,0	0,032
100	43,4	0,055	3.000	24,6	0,031
200	40,6	0,051	3.200	24,2	0,031
300	38,6	0,049	3.400	23,8	0,030
400	37,0	0,047	3.600	23,4	0,030
500	35,8	0,045	3.800	23,0	0,029
600	34,8	0,044	4.000	22,8	0,029
700	33,8	0,043	4.500	22,2	0,028
800	33,0	0,042	5.000	21,2	0,027
900	32,4	0,041	5.500	20,6	0,026
1.000	31,6	0,040	6.000	20,2	0,026
1.100	31,0	0,040	6.500	19,6	0,025
1.200	30,6	0,039			
1.300	30,2	0,038			
1.400	29,6	0,038			
1.500	29,2	0,037			
1.600	28,8	0,036			
1.700	28,4	0,036			
1.800	28,2	0,036			
1.900	27,6	0,035			

Bestellbeispiel siehe Seite 67

For examples of how to order, see page 67

HTD 8 M EDELSTAHLITZEN

HTD 8 M STAINLESS STEEL CORDS

SECAflex®

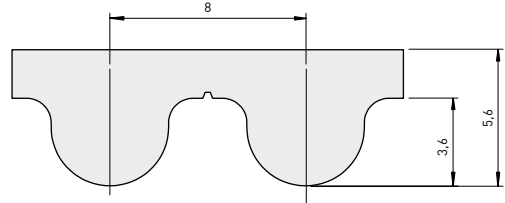

Produktinformation

Product details

Shore-Härte: Shore hardness:	92°A	Metergewicht: Weight per meter:	ca. approx.	64 g/10 mm	Riemenbreite belt width
Zugträger: Tensile members:	Edelstahlitzen Stainless steel cords	∅ 0,9 mm	Mindestzähnezahl der Scheibe: Minimum number of teeth on pulley:	18	
Breitentoleranz: Width tolerance:	± 0,5 mm		Scheiben-Durchmesser: Pulley diameter:	44,47 mm	
Höhentoleranz: Height tolerance:	± 0,3 mm		Spannrolle außen: Tension idler outside diameter:	∅ 90 mm	
Längentoleranz: Length tolerance:	± 0,8 mm/m				

Seilzugfestigkeit $F_{zul.}$ (N)

Maximum Tensile Strength (N)

Riemenbreite in mm Belt width in mm	SECAflex®
20	2.410
25	2.960
30	3.700
50	6.100
85	10.450
100	12.380

Bruchkraft F_B (N)

Maximum Load (N)

Riemenbreite in mm Belt width in mm	SECAflex®
20	9.510
25	11.700
30	14.650
50	24.140
85	40.970
100	49.020

Spezifische Belastungstabelle

Unit Load Table

Drehzahl Speed	HTD 8 M Edelstahlitzen/ Stainless steel cords		Drehzahl Speed	HTD 8 M Edelstahlitzen/ Stainless steel cords	
	F_i [$\frac{N}{cm}$]	M_i [$\frac{Nm}{cm}$]		n [min^{-1}]	F_i [$\frac{N}{cm}$]
0	32,2	0,0409	2.000	18,3	0,0231
20	31,4	0,0398	2.200	18,0	0,0227
40	30,7	0,0387	2.400	17,6	0,0223
60	29,7	0,0375	2.600	17,2	0,0218
80	29,7	0,0375	2.800	16,8	0,0216
100	29,1	0,0368	3.000	16,5	0,0210
200	27,2	0,0345	3.200	16,2	0,0205
300	25,9	0,0327	3.400	16,0	0,0203
400	24,8	0,0315	3.600	15,7	0,0199
500	24,0	0,0304	3.800	15,4	0,0197
600	23,4	0,0295	4.000	15,3	0,0195
700	22,7	0,0287	4.500	14,9	0,0186
800	22,1	0,0280	5.000	14,2	0,0182
900	21,7	0,0274	5.500	13,8	0,0175
1.000	21,2	0,0270	6.000	13,6	0,0173
1.100	20,8	0,0265	6.500	13,2	0,0167
1.200	20,5	0,0259	7.000	12,7	0,0163
1.300	20,3	0,0255	7.500	12,5	0,0158
1.400	19,9	0,0253	8.000	12,2	0,0154
1.500	19,6	0,0248	8.500	11,9	0,0152
1.600	19,3	0,0244	9.000	11,7	0,0148
1.700	19,1	0,0242	9.500	11,4	0,0143
1.800	18,9	0,0240	10.000	11,1	0,0141
1.900	18,5	0,0238			

Bestellbeispiel siehe Seite 67
For examples of how to order, see page 67

HTD 14 M STAHLGITZEN

HTD 14 M STEEL CORDS

SECA® M
SECA® V
SECAflex®

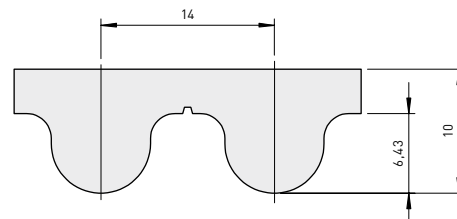

Produktinformation

Product details

Shore-Härte: Shore hardness:	92°A	Metergewicht: Weight per meter:	ca. approx.	110g/10mm	Riemenbreite belt width
Zugträger: Tensile members:	Stahllitzen Steel cords	Ø 1,2mm	Mindestzähnezahl der Scheibe: Minimum number of teeth on pulley:	25	
Breitentoleranz: Width tolerance:	± 1,0mm		Scheiben-Durchmesser: Pulley diameter:	108,70mm	
Höhentoleranz: Height tolerance:	± 0,4mm		Spannrolle außen: Tension idler outside diameter:	Ø 120mm	
Längentoleranz: Length tolerance:	± 0,8mm/m				

Seilzugfestigkeit $F_{zul.}$ (N)

Maximum Tensile Strength (N)

Riemenbreite in mm Belt width in mm	SECA® M	SECA® V	SECAflex®
25	6.600	3.300	7.150
40	11.000	5.500	11.550
55	15.950	7.970	15.950
85	25.300	12.650	24.750
115	35.200	17.600	

Bruchkraft F_B (N)

Maximum Load (N)

Riemenbreite in mm Belt width in mm	SECA® M	SECA® V	SECAflex®
25	16.200	8.100	17.550
40	27.000	13.500	28.350
55	39.150	19.570	39.150
85	62.100	31.050	60.750
115	86.400	43.200	

Spezifische Belastungstabelle

Unit Load Table

Drehzahl Speed n [min ⁻¹]	HTD 14 M		Drehzahl Speed n [min ⁻¹]	HTD 14 M	
	Fi [$\frac{N}{cm}$]	Mi [$\frac{Nm}{cm}$]		Fi [$\frac{N}{cm}$]	Mi [$\frac{Nm}{cm}$]
0	124,8	0,277	2.000	55,7	0,124
20	120,7	0,268	2.200	53,6	0,119
40	117,2	0,260	2.400	51,8	0,115
60	114,1	0,253	2.600	50,1	0,111
80	111,6	0,248	2.800	48,5	0,108
100	109,1	0,242	3.000	46,9	0,104
200	99,9	0,222	3.200	45,5	0,101
300	93,4	0,207	3.400	44,2	0,098
400	88,3	0,196	3.600	42,9	0,095
500	84,1	0,187	3.800	41,6	0,092
600	80,7	0,179	4.000	40,6	0,090
700	77,6	0,172	4.500	37,9	0,084
800	74,9	0,166	5.000	35,5	0,079
900	72,6	0,161	5.500	33,5	0,074
1.000	70,4	0,156	6.000	31,5	0,070
1.100	68,4	0,152	6.500	29,8	0,066
1.200	66,7	0,148			
1.300	64,9	0,144			
1.400	63,3	0,141			
1.500	61,9	0,137			
1.600	60,5	0,134			
1.700	59,3	0,132			
1.800	58,1	0,129			
1.900	56,8	0,128			

Bestellbeispiel siehe Seite 67
For examples of how to order, see page 67

HTD 14 M EDELSTAHLGITZEN

HTD 14 M STAINLESS STEEL CORDS

SECAflex®

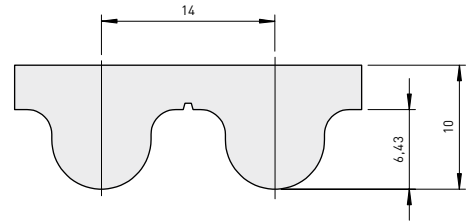

Produktinformation

Product details

Shore-Härte: Shore hardness:	92°A	Metergewicht: Weight per meter:	ca. approx.	110g/10mm	Riemenbreite belt width
Zugträger: Tensile members:	Edelstahlgitzen Stainless steel cords	∅ 1,2 mm	Mindestzähnezahl der Scheibe: Minimum number of teeth on pulley:	25	
Breitentoleranz: Width tolerance:	± 1,0 mm		Scheiben-Durchmesser: Pulley diameter:	108,70 mm	
Höhentoleranz: Height tolerance:	± 0,4 mm		Spannrolle außen: Tension idler outside diameter:	∅ 120 mm	
Längentoleranz: Length tolerance:	± 0,8 mm/m				

Seilzugfestigkeit F_{zul} (N)

Maximum Tensile Strength (N)

Riemenbreite in mm Belt width in mm	SECAflex®
25	6.080
40	9.820
55	13.560
85	21.040

Bruchkraft F_B (N)

Maximum Load (N)

Riemenbreite in mm Belt width in mm	SECAflex®
25	14.920
40	24.100
55	33.280
85	51.640

Spezifische Belastungstabelle

Unit Load Table

Drehzahl Speed	HTD 14 M Edelstahlgitzen/ Stainless steel cords		Drehzahl Speed	HTD 14 M Edelstahlgitzen/ Stainless steel cords	
	F_i [$\frac{N}{cm}$]	M_i [$\frac{Nm}{cm}$]		n [min^{-1}]	F_i [$\frac{N}{cm}$]
0	106,6	0,237	2.000	47,6	0,107
20	103,0	0,233	2.200	45,8	0,102
40	100,1	0,229	2.400	44,2	0,098
60	97,4	0,225	2.600	42,7	0,093
80	95,2	0,221	2.800	41,4	0,089
100	93,1	0,218	3.000	40,0	0,086
200	85,3	0,203	3.200	38,9	0,082
300	79,7	0,191	3.400	37,7	0,079
400	75,4	0,182	3.600	36,6	0,076
500	71,8	0,173	3.800	35,5	0,073
600	68,9	0,166	4.000	34,7	0,069
700	66,3	0,159	4.500	32,3	0,063
800	63,9	0,153	5.000	30,3	0,057
900	62,0	0,148	5.500	28,6	0,051
1.000	60,1	0,142	6.000	26,9	0,046
1.100	58,4	0,138	6.500	25,4	0,042
1.200	56,9	0,134			
1.300	55,4	0,130			
1.400	54,1	0,126			
1.500	52,8	0,123			
1.600	51,7	0,119			
1.700	50,6	0,116			
1.800	49,6	0,113			
1.900	48,5	0,111			

Bestellbeispiel siehe Seite 67
For examples of how to order, see page 67

HTD 14 M L STAHLGITZEN

HTD 14 M L STEEL CORDS

SECA® M

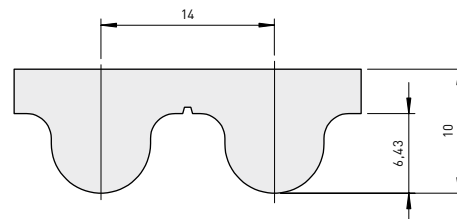

Produktinformation

Product details

Shore-Härte: Shore hardness:	92°A	Metergewicht: Weight per meter:	ca. approx.	120g/10mm	Riemenbreite belt width
Zugträger: Tensile members:	Stahllitzen Steel cords	Ø 1,7mm	Mindestzähnezahl der Scheibe: Minimum number of teeth on pulley:	34	
Breitentoleranz: Width tolerance:	± 1,0mm		Scheiben-Durchmesser: Pulley diameter:	148,00mm	
Höhentoleranz: Height tolerance:	± 0,4mm		Spannrolle außen: Tension idler outside diameter:	Ø 170mm	
Längentoleranz: Length tolerance:	± 0,8mm/m				

Seilzugfestigkeit $F_{zul.}$ (N)

Maximum Tensile Strength (N)

Riemenbreite in mm Belt width in mm	SECA® M
55	19.000
85	29.000
115	40.000
150	53.000

Bruchkraft F_B (N)

Maximum Load (N)

Riemenbreite in mm Belt width in mm	SECA® M
55	55.100
85	84.100
115	116.000
150	153.700

Spezifische Belastungstabelle

Unit Load Table

Drehzahl Speed	HTD 14 M L		Drehzahl Speed	HTD 14 M L	
	F_i [$\frac{N}{cm}$]	M_i [$\frac{Nm}{cm}$]		n [min^{-1}]	F_i [$\frac{N}{cm}$]
0	147,0	0,329	2.000	66,7	0,149
20	144,2	0,322	2.200	63,6	0,142
40	141,7	0,317	2.400	60,7	0,135
60	139,3	0,311	2.600	58,0	0,129
80	137,0	0,306	2.800	55,5	0,124
100	134,9	0,301	3.000	53,1	0,119
200	125,8	0,281	3.200	50,9	0,114
300	118,5	0,265	3.400	48,8	0,109
400	112,4	0,251	3.600	46,8	0,105
500	107,2	0,239	3.800	45,0	0,100
600	102,6	0,230	4.000	43,2	0,096
700	98,5	0,220	4.500	39,0	0,087
800	94,8	0,212	5.000	35,3	0,079
900	91,5	0,204	5.500	32,0	0,071
1.000	88,4	0,197	6.000	28,9	0,064
1.100	85,6	0,191	6.500	26,0	0,058
1.200	82,9	0,185			
1.300	80,5	0,180			
1.400	78,2	0,175			
1.500	76,0	0,170			
1.600	73,9	0,165			
1.700	72,0	0,161			
1.800	70,1	0,157			
1.900	68,4	0,153			

Bestellbeispiel siehe Seite 67

For examples of how to order, see page 67

HTD 14 M LL STAHLGITZEN

HTD 14 M LL STEEL CORDS

SECA® M

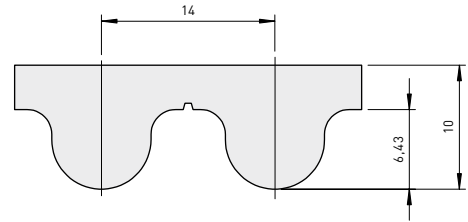

Produktinformation

Product details

Shore-Härte: Shore hardness:	92°A	Metergewicht: Weight per meter:	ca. approx.	135g/10mm	Riemenbreite belt width
Zugträger: Tensile members:	Stahllitzen Steel cords	Ø 2,6 mm	Mindestzähnezahl der Scheibe: Minimum number of teeth on pulley:	38	
Breitentoleranz: Width tolerance:	± 1,0 mm		Scheiben-Durchmesser: Pulley diameter:	169 mm	
Höhentoleranz: Height tolerance:	± 0,4 mm		Spannrolle außen: Tension idler outside diameter:	Ø 180 mm	
Längentoleranz: Length tolerance:	± 0,8 mm/m				

Seilzugfestigkeit F_{zul} (N)

Maximum Tensile Strength (N)

Riemenbreite in mm Belt width in mm	SECA® M
55	23.680
85	38.480
115	51.800
150	68.080

Bruchkraft F_B (N)

Maximum Load (N)

Riemenbreite in mm Belt width in mm	SECA® M
55	96.000
85	156.000
115	210.000
150	276.000

Spezifische Belastungstabelle

Unit Load Table

Drehzahl Speed n [min ⁻¹]	HTD 14 M LL		Drehzahl Speed n [min ⁻¹]	HTD 14 M LL	
	F_i [$\frac{N}{cm}$]	M_i [$\frac{Nm}{cm}$]		F_i [$\frac{N}{cm}$]	M_i [$\frac{Nm}{cm}$]
0	147,0	0,329	2.000	66,7	0,149
20	144,2	0,322	2.200	63,6	0,142
40	141,7	0,317	2.400	60,7	0,135
60	139,3	0,311	2.600	58,0	0,129
80	137,0	0,306	2.800	55,5	0,124
100	134,9	0,301	3.000	53,1	0,119
200	125,8	0,281	3.200	50,9	0,114
300	118,5	0,265	3.400	48,8	0,109
400	112,4	0,251	3.600	46,8	0,105
500	107,2	0,239	3.800	45,0	0,100
600	102,6	0,230	4.000	43,2	0,096
700	98,5	0,220	4.500	39,0	0,087
800	94,8	0,212	5.000	35,3	0,079
900	91,5	0,204	5.500	32,0	0,071
1.000	88,4	0,197	6.000	28,9	0,064
1.100	85,6	0,191	6.500	26,0	0,058
1.200	82,9	0,185			
1.300	80,5	0,180			
1.400	78,2	0,175			
1.500	76,0	0,170			
1.600	73,9	0,165			
1.700	72,0	0,161			
1.800	70,1	0,157			
1.900	68,4	0,153			

Bestellbeispiel siehe Seite 67

For examples of how to order, see page 67

RPP 8 M STAHLGITZEN

RPP 8 M STEEL CORDS

SECA® M
SECA® V

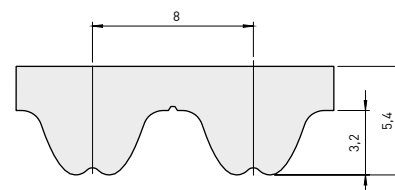

Produktinformation

Product details

Shore-Härte: Shore hardness:	92°A	Metergewicht: Weight per meter:	ca. approx.	64g/10mm	Riemenbreite belt width
Zugträger: Tensile members:	Stahllitzen Steel cords	∅ 0,9 mm	Mindestzähnezahl der Scheibe: Minimum number of teeth on pulley:	18	
Breitentoleranz: Width tolerance:	± 0,5 mm		Scheiben-Durchmesser: Pulley diameter:	44,47 mm	
Höhentoleranz: Height tolerance:	± 0,3 mm		Spannrolle außen: Tension idler outside diameter:	∅ 90 mm	
Längentoleranz: Length tolerance:	± 0,8 mm/m				

Seilzugfestigkeit $F_{zul.}$ (N)

Maximum Tensile Strength (N)

Riemenbreite in mm Belt width in mm	SECA® M	SECA® V
15	1.920	960
20	2.880	2.440
25	3.840	1.920
30	4.800	2.400
50	7.680	3.840
85	14.640	7.320

Bruchkraft F_B (N)

Maximum Load (N)

Riemenbreite in mm Belt width in mm	SECA® M	SECA® V
15	7.600	3.800
20	11.400	5.700
25	15.200	7.600
30	19.000	9.500
50	30.400	15.200
85	57.950	28.970

Spezifische Belastungstabelle

Unit Load Table

Drehzahl Speed n [min ⁻¹]	RPP 8 M		Drehzahl Speed n [min ⁻¹]	RPP 8 M	
	Fi [$\frac{N}{cm}$]	Mi [$\frac{Nm}{cm}$]		Fi [$\frac{N}{cm}$]	Mi [$\frac{Nm}{cm}$]
0	52,8	0,067	2.000	23,6	0,030
20	51,0	0,065	2.200	22,7	0,029
40	49,6	0,063	2.400	21,9	0,028
60	48,3	0,061	2.600	21,2	0,027
80	47,2	0,060	2.800	20,5	0,026
100	46,1	0,059	3.000	19,8	0,025
200	42,2	0,054	3.200	19,2	0,024
300	39,5	0,050	3.400	18,7	0,024
400	37,3	0,047	3.600	18,1	0,023
500	35,6	0,045	3.800	17,6	0,022
600	34,1	0,043	4.000	17,2	0,022
700	32,8	0,042	4.500	16,0	0,020
800	31,7	0,040	5.000	15,0	0,019
900	30,7	0,039	5.500	14,1	0,018
1.000	29,7	0,038	6.000	13,3	0,017
1.100	28,9	0,037	6.500	12,6	0,016
1.200	28,2	0,038			
1.300	27,5	0,035			
1.400	26,8	0,034			
1.500	26,2	0,033			
1.600	25,6	0,032			
1.700	25,1	0,032			
1.800	24,5	0,031			
1.900	24,0	0,031			

Bestellbeispiel siehe Seite 67
For examples of how to order, see page 67

T 3/8" (L) STAHLGITZEN

T 3/8" (L) STEEL CORDS

SECA® M
SECA® V

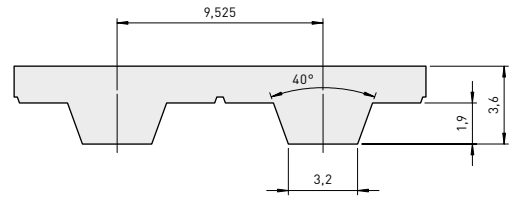

Produktinformation

Product details

Shore-Härte: Shore hardness:	92°A	Metergewicht: Weight per meter:	ca. approx.	39 g/10 mm	Riemenbreite belt width
Zugträger: Tensile members:	Stahllitzen Steel cords	Ø 0,6 mm	Mindestzähnezahl der Scheibe: Minimum number of teeth on pulley:	12	
Breitentoleranz: Width tolerance:	± 0,5 mm		Scheiben-Durchmesser: Pulley diameter:	35,62 mm	
Höhentoleranz: Height tolerance:	± 0,2 mm		Spannrolle außen: Tension idler outside diameter:	Ø 60 mm	
Längentoleranz: Length tolerance:	± 0,8 mm/m				

Seilzugfestigkeit $F_{zul.}$ (N)

Maximum Tensile Strength (N)

Riemenbreite in mm Belt width in mm	SECA® M	SECA® V
19,1	1.600	800
25,4	2.200	1.100
38,1	3.200	1.600
50,8	4.400	2.200
76,2	6.600	3.300
101,6	8.800	4.400

Bruchkraft F_b (N)

Maximum Load (N)

Riemenbreite in mm Belt width in mm	SECA® M	SECA® V
19,1	6.320	3.160
25,4	8.690	4.345
38,1	12.640	6.320
50,8	17.380	8.690
76,2	26.040	13.020
101,6	34.760	17.380

Spezifische Belastungstabelle

Unit Load Table

Drehzahl Speed n [min ⁻¹]	T 3/8" (L)		Drehzahl Speed n [min ⁻¹]	T 3/8" (L)	
	F_i [$\frac{N}{cm}$]	M_i [$\frac{Nm}{cm}$]		F_i [$\frac{N}{cm}$]	M_i [$\frac{Nm}{cm}$]
0	50,5	0,080	2.000	25,4	0,040
20	49,0	0,078	2.200	24,6	0,039
40	47,7	0,076	2.400	23,9	0,038
60	46,6	0,074	2.600	23,3	0,037
80	45,7	0,072	2.800	22,7	0,036
100	44,8	0,071	3.000	22,2	0,035
200	41,4	0,066	3.200	21,7	0,034
300	39,1	0,062	3.400	21,2	0,033
400	37,2	0,059	3.600	20,7	0,033
500	35,7	0,056	3.800	20,3	0,032
600	34,4	0,054	4.000	19,8	0,031
700	33,3	0,053	4.500	18,9	0,030
800	32,4	0,051	5.000	18,0	0,028
900	31,5	0,050	5.500	17,2	0,027
1.000	30,7	0,048	6.000	16,5	0,026
1.100	30,0	0,047	6.500	15,9	0,025
1.200	29,3	0,046	7.000	15,3	0,024
1.300	28,7	0,045	7.500	14,7	0,023
1.400	28,2	0,044	8.000	14,2	0,022
1.500	27,6	0,043	8.500	13,7	0,021
1.600	27,1	0,043	9.000	13,2	0,021
1.700	26,7	0,042	9.500	12,8	0,020
1.800	26,2	0,041	10.000	12,4	0,019
1.900	25,8	0,041			

Bestellbeispiel siehe Seite 67
For examples of how to order, see page 67

T 1/2" (H) STAHLGITZEN

T 1/2" (H) STEEL CORDS

SECA® M
SECA® V
SECAflex®

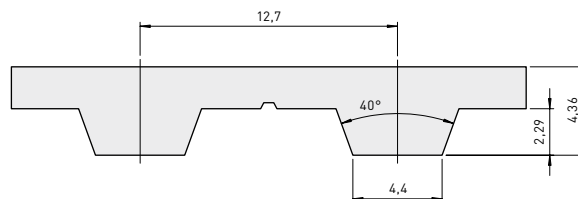

Produktinformation

Product details

Shore-Härte: Shore hardness:	92°A	Metergewicht: Weight per meter:	ca. approx.	45g/10mm	Riemenbreite belt width
Zugträger: Tensile members:	Stahllitzen Steel cords	∅ 0,6mm	Mindestzähnezahl der Scheibe: Minimum number of teeth on pulley:	14	
Breitentoleranz: Width tolerance:	± 0,5 mm		Scheiben-Durchmesser: Pulley diameter:	55,22mm	
Höhentoleranz: Height tolerance:	± 0,3 mm		Spannrolle außen: Tension idler outside diameter:	∅ 60 mm	
Längentoleranz: Length tolerance:	± 0,8 mm/m				

Seilzugfestigkeit $F_{zul.}$ (N)

Maximum Tensile Strength (N)

Riemenbreite in mm Belt width in mm	SECA® M	SECA® V	SECAflex®
12,7	1.000	500	1.000
19,1	1.600	800	1.500
25,4	2.200	1.100	2.000
38,1	3.200	1.600	3.000
50,8	4.400	2.200	4.000
76,2	6.600	3.300	6.000
101,6	8.800	4.400	8.100

Bruchkraft F_B (N)

Maximum Load (N)

Riemenbreite in mm Belt width in mm	SECA® M	SECA® V	SECAflex®
12,7	3.950	1.970	3.950
19,1	6.320	3.160	5.930
25,4	8.690	4.345	7.900
38,1	12.640	6.320	11.850
50,8	17.380	8.690	15.800
76,2	26.040	13.020	23.700
101,6	34.760	17.380	32.000

Spezifische Belastungstabelle

Unit Load Table

Drehzahl Speed n [min ⁻¹]	T 1/2" (H)		Drehzahl Speed n [min ⁻¹]	T 1/2" (H)	
	Fi [$\frac{N}{cm}$]	Mi [$\frac{Nm}{cm}$]		Fi [$\frac{N}{cm}$]	Mi [$\frac{Nm}{cm}$]
0	50,5	0,080	2.000	25,4	0,040
20	49,0	0,078	2.200	24,6	0,039
40	47,7	0,076	2.400	23,9	0,038
60	46,6	0,074	2.600	23,3	0,037
80	45,7	0,072	2.800	22,7	0,036
100	44,8	0,071	3.000	22,2	0,035
200	41,4	0,066	3.200	21,7	0,034
300	39,1	0,062	3.400	21,2	0,033
400	37,2	0,059	3.600	20,7	0,033
500	35,7	0,056	3.800	20,3	0,032
600	34,4	0,054	4.000	19,8	0,031
700	33,3	0,053	4.500	18,9	0,030
800	32,4	0,051	5.000	18,0	0,028
900	31,5	0,050	5.500	17,2	0,027
1.000	30,7	0,048	6.000	16,5	0,026
1.100	30,0	0,047	6.500	15,9	0,025
1.200	29,3	0,046	7.000	15,3	0,024
1.300	28,7	0,045	7.500	14,7	0,023
1.400	28,2	0,044	8.000	14,2	0,022
1.500	27,6	0,043	8.500	13,7	0,021
1.600	27,1	0,043	9.000	13,2	0,021
1.700	26,7	0,042	9.500	12,8	0,020
1.800	26,2	0,041	10.000	12,4	0,019
1.900	25,8	0,041			

Bestellbeispiel siehe Seite 67

For examples of how to order, see page 67

T 1/2" (H) LE STAHLGITZEN

T 1/2" (H) LE STEEL CORDS

SECAflex®

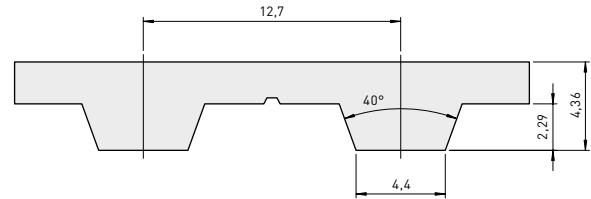

Produktinformation

Product details

Shore-Härte: Shore hardness:	92°A	Metergewicht: Weight per meter:	ca. approx.	52g/10mm	Riemenbreite belt width
Zugträger: Tensile members:	Stahllitzen Steel cords	Ø 0,9 mm	Mindestzähnezahl der Scheibe: Minimum number of teeth on pulley:	12	
Breitentoleranz: Width tolerance:	± 0,5 mm		Scheiben-Durchmesser: Pulley diameter:	47,16 mm	
Höhentoleranz: Height tolerance:	± 0,3 mm		Spannrolle außen: Tension idler outside diameter:	Ø 90 mm	
Längentoleranz: Length tolerance:	± 0,8 mm/m				

Seilzugfestigkeit $F_{zul.}$ (N)

Maximum Tensile Strength (N)

Riemenbreite in mm Belt width in mm	SECAflex®
12,7	1.720
19,1	2.590
25,4	3.450
38,1	5.400
50,8	7.120
76,2	10.800
101,6	14.470

Bruchkraft F_B (N)

Maximum Load (N)

Riemenbreite in mm Belt width in mm	SECAflex®
12,7	6.840
19,1	10.260
25,4	13.680
38,1	21.370
50,8	28.210
76,2	42.750
101,6	57.280

Spezifische Belastungstabelle

Unit Load Table

Drehzahl Speed n [min^{-1}]	T 1/2" (H) LE		Drehzahl Speed n [min^{-1}]	T 1/2" (H) LE	
	F_i [$\frac{\text{N}}{\text{cm}}$]	M_i [$\frac{\text{Nm}}{\text{cm}}$]		F_i [$\frac{\text{N}}{\text{cm}}$]	M_i [$\frac{\text{Nm}}{\text{cm}}$]
0	50,5	0,080	2.000	25,4	0,040
20	49,0	0,078	2.200	24,6	0,039
40	47,7	0,076	2.400	23,9	0,038
60	46,6	0,074	2.600	23,3	0,037
80	45,7	0,072	2.800	22,7	0,036
100	44,8	0,071	3.000	22,2	0,035
200	41,4	0,066	3.200	21,7	0,034
300	39,1	0,062	3.400	21,2	0,033
400	37,2	0,059	3.600	20,7	0,033
500	35,7	0,056	3.800	20,3	0,032
600	34,4	0,054	4.000	19,8	0,031
700	33,3	0,053	4.500	18,9	0,030
800	32,4	0,051	5.000	18,0	0,028
900	31,5	0,050	5.500	17,2	0,027
1.000	30,7	0,048	6.000	16,5	0,026
1.100	30,0	0,047	6.500	15,9	0,025
1.200	29,3	0,046	7.000	15,3	0,024
1.300	28,7	0,045	7.500	14,7	0,023
1.400	28,2	0,044	8.000	14,2	0,022
1.500	27,6	0,043	8.500	13,7	0,021
1.600	27,1	0,043	9.000	13,2	0,021
1.700	26,7	0,042	9.500	12,8	0,020
1.800	26,2	0,041	10.000	12,4	0,019
1.900	25,8	0,041			

Bestellbeispiel siehe Seite 67

For examples of how to order, see page 67

T 1/2" (H) L EDELSTAHLLITZEN

T 1/2" (H) L STAINLESS STEEL CORDS

SECAflex®

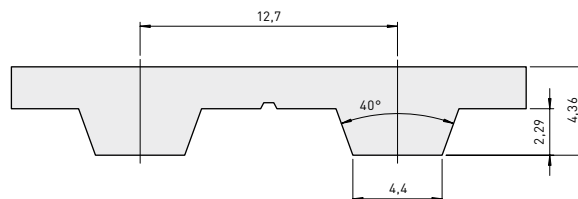

Produktinformation

Product details

Shore-Härte: Shore hardness:	92°A	Metergewicht: Weight per meter:	ca. approx.	55g/10mm	Riemenbreite belt width
Zugträger: Tensile members:	Edelstahlilitzen Stainless steel cords	∅ 0,9 mm	Mindestzähnezahl der Scheibe: Minimum number of teeth on pulley:	15	
Breitentoleranz: Width tolerance:	± 0,5 mm		Scheiben-Durchmesser: Pulley diameter:	59,27 mm	
Höhentoleranz: Height tolerance:	± 0,3 mm		Spannrolle außen: Tension idler outside diameter:	∅ 90 mm	
Längentoleranz: Length tolerance:	± 0,8 mm/m				

Seilzugfestigkeit $F_{zul.}$ (N)

Maximum Tensile Strength (N)

Riemenbreite in mm Belt width in mm	SECAflex®
12.7	1.480
19.1	2.410
25.4	2.960
38.1	4.630
50.8	6.100
76.2	9.250
101.6	12.380

Bruchkraft F_B (N)

Maximum Load (N)

Riemenbreite in mm Belt width in mm	SECAflex®
12.7	5.850
19.1	9.510
25.4	11.700
38.1	18.290
50.8	24.140
76.2	36.580
101.6	49.020

Spezifische Belastungstabelle

Unit Load Table

Drehzahl Speed	T 1/2" (H) L Edelstahlilitzen/ Stainless steel cords		Drehzahl Speed	T 1/2" (H) L Edelstahlilitzen/ Stainless steel cords	
	F_i [$\frac{N}{cm}$]	M_i [$\frac{Nm}{cm}$]		n [min^{-1}]	F_i [$\frac{N}{cm}$]
0	50,5	0,080	2.000	25,4	0,040
20	49,0	0,078	2.200	24,6	0,039
40	47,7	0,076	2.400	23,9	0,038
60	46,6	0,074	2.600	23,3	0,037
80	45,7	0,072	2.800	22,7	0,036
100	44,8	0,071	3.000	22,2	0,035
200	41,4	0,066	3.200	21,7	0,034
300	39,1	0,062	3.400	21,2	0,033
400	37,2	0,059	3.600	20,7	0,033
500	35,7	0,056	3.800	20,3	0,032
600	34,4	0,054	4.000	19,8	0,031
700	33,3	0,053	4.500	18,9	0,030
800	32,4	0,051	5.000	18,0	0,028
900	31,5	0,050	5.500	17,2	0,027
1.000	30,7	0,048	6.000	16,5	0,026
1.100	30,0	0,047	6.500	15,9	0,025
1.200	29,3	0,046	7.000	15,3	0,024
1.300	28,7	0,045	7.500	14,7	0,023
1.400	28,2	0,044	8.000	14,2	0,022
1.500	27,6	0,043	8.500	13,7	0,021
1.600	27,1	0,043	9.000	13,2	0,021
1.700	26,7	0,042	9.500	12,8	0,020
1.800	26,2	0,041	10.000	12,4	0,019
1.900	25,8	0,041			

Bestellbeispiel siehe Seite 67
For examples of how to order, see page 67

T 1/2" (H) L STAHLGITZEN

T 1/2" (H) L STEEL CORDS

SECAflex®

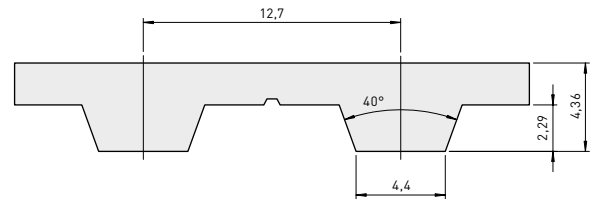

Produktinformation

Product details

Shore-Härte: Shore hardness:	92°A	Metergewicht: Weight per meter:	ca. approx.	55 g/10 mm	Riemenbreite belt width
Zugträger: Tensile members:	Stahllitzen Steel cords	Ø 0,9 mm	Mindestzähnezahl der Scheibe: Minimum number of teeth on pulley:	15	
Breitentoleranz: Width tolerance:	± 0,5 mm		Scheiben-Durchmesser: Pulley diameter:	59,29 mm	
Höhentoleranz: Height tolerance:	± 0,3 mm		Spannrolle außen: Tension idler outside diameter:	Ø 90 mm	
Längentoleranz: Length tolerance:	± 0,8 mm/m				

Seilzugfestigkeit F_{zul} (N)

Maximum Tensile Strength (N)

Riemenbreite in mm Belt width in mm	SECAflex®
12.7	1.920
19.1	2.880
25.4	3.840
38.1	6.000
50.8	7.920
76.2	12.000
101.6	16.080

Bruchkraft F_B (N)

Maximum Load (N)

Riemenbreite in mm Belt width in mm	SECAflex®
12.7	7.600
19.1	11.400
25.4	15.200
38.1	23.750
50.8	31.350
76.2	47.500
101.6	63.650

Spezifische Belastungstabelle

Unit Load Table

Drehzahl Speed n [min ⁻¹]	T 1/2" (H) L		Drehzahl Speed n [min ⁻¹]	T 1/2" (H) L	
	F_i [$\frac{N}{cm}$]	M_i [$\frac{Nm}{cm}$]		F_i [$\frac{N}{cm}$]	M_i [$\frac{Nm}{cm}$]
0	50,5	0,080	2.000	25,4	0,040
20	49,0	0,078	2.200	24,6	0,039
40	47,7	0,076	2.400	23,9	0,038
60	46,6	0,074	2.600	23,3	0,037
80	45,7	0,072	2.800	22,7	0,036
100	44,8	0,071	3.000	22,2	0,035
200	41,4	0,066	3.200	21,7	0,034
300	39,1	0,062	3.400	21,2	0,033
400	37,2	0,059	3.600	20,7	0,033
500	35,7	0,056	3.800	20,3	0,032
600	34,4	0,054	4.000	19,8	0,031
700	33,3	0,053	4.500	18,9	0,030
800	32,4	0,051	5.000	18,0	0,028
900	31,5	0,050	5.500	17,2	0,027
1.000	30,7	0,048	6.000	16,5	0,026
1.100	30,0	0,047	6.500	15,9	0,025
1.200	29,3	0,046	7.000	15,3	0,024
1.300	28,7	0,045	7.500	14,7	0,023
1.400	28,2	0,044	8.000	14,2	0,022
1.500	27,6	0,043	8.500	13,7	0,021
1.600	27,1	0,043	9.000	13,2	0,021
1.700	26,7	0,042	9.500	12,8	0,020
1.800	26,2	0,041	10.000	12,4	0,019
1.900	25,8	0,041			

Bestellbeispiel siehe Seite 67

For examples of how to order, see page 67

T 7/8" (XH) STAHLGITZEN

T 7/8" (XH) STEEL CORDS

SECA® M
SECA® V

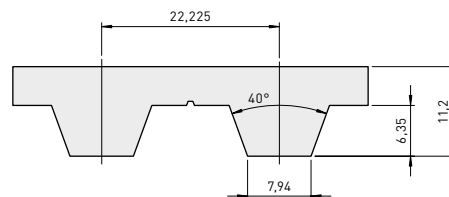

Produktinformation

Product details

Shore-Härte: Shore hardness:	92°A	Metergewicht: Weight per meter:	ca. approx.	100g/10mm	Riemenbreite belt width
Zugträger: Tensile members:	Stahllitzen Steel cords	∅ 0,9mm	Mindestzähnezahl der Scheibe: Minimum number of teeth on pulley:	18	
Breitentoleranz: Width tolerance:	± 1,0mm		Scheiben-Durchmesser: Pulley diameter:	124,55mm	
Höhentoleranz: Height tolerance:	± 0,4mm		Spannrolle außen: Tension idler outside diameter:	∅ 90mm	
Längentoleranz: Length tolerance:	± 0,8mm/m				

Seilzugfestigkeit $F_{zul.}$ (N)

Maximum Tensile Strength (N)

Riemenbreite in mm Belt width in mm	SECA® M	SECA® V
25,4	3.360	1.680
50,8	6.720	3.360
76,2	10.080	5.040
101,6	13.440	6.720

Bruchkraft F_B (N)

Maximum Load (N)

Riemenbreite in mm Belt width in mm	SECA® M	SECA® V
25,4	13.300	6.650
50,8	26.600	13.300
76,2	39.900	19.950
101,6	53.200	26.600

Spezifische Belastungstabelle

Unit Load Table

Drehzahl Speed n [min ⁻¹]	T 7/8" (XH)		Drehzahl Speed n [min ⁻¹]	T 7/8" (XH)	
	Fi [$\frac{N}{cm}$]	Mi [$\frac{Nm}{cm}$]		Fi [$\frac{N}{cm}$]	Mi [$\frac{Nm}{cm}$]
0	101,5	0,323	2.000	45,3	0,144
20	98,1	0,312	2.200	43,6	0,138
40	95,3	0,303	2.400	42,1	0,134
60	92,8	0,295	2.600	40,7	0,129
80	90,7	0,289	2.800	39,4	0,125
100	88,7	0,282	3.000	38,1	0,121
200	81,2	0,259	3.200	37,0	0,117
300	75,9	0,242	3.400	35,9	0,114
400	71,8	0,229	3.600	34,9	0,110
500	68,4	0,218	3.800	33,8	0,107
600	65,6	0,209	4.000	33,0	0,104
700	63,1	0,201	4.500	30,8	0,098
800	60,9	0,194	5.000	28,9	0,092
900	59,0	0,187	5.500	27,2	0,086
1.000	57,2	0,182	6.000	25,6	0,081
1.100	55,6	0,177	6.500	24,2	0,076
1.200	54,2	0,172			
1.300	52,8	0,168			
1.400	51,5	0,164			
1.500	50,3	0,160			
1.600	49,2	0,156			
1.700	48,2	0,153			
1.800	47,2	0,150			
1.900	46,2	0,147			

Bestellbeispiel siehe Seite 67

For examples of how to order, see page 67

T5 ARAMID

T5 ARAMID

SECA® M
SECA® V

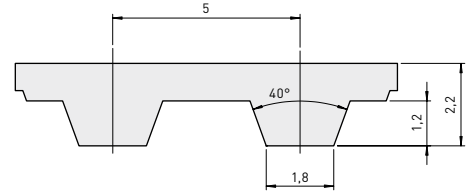

Produktinformation

Product details

Shore-Härte: Shore hardness:	92°A		Metergewicht: Weight per meter:	ca. approx.	20g/10mm	Riemenbreite belt width
Zugträger: Tensile members:	Aramid Aramid	∅ 0,3 mm	Mindestzähnezahl der Scheibe: Minimum number of teeth on pulley:	10		
Breitentoleranz: Width tolerance:	± 0,5 mm		Scheiben-Durchmesser: Pulley diameter:	15,05 mm		
Höhentoleranz: Height tolerance:	± 0,2 mm		Spannrolle außen: Tension idler outside diameter:	∅ 25 mm		
Längentoleranz: Length tolerance:	± 0,8 mm/m					

Seilzugfestigkeit $F_{zul.}$ (N)

Maximum Tensile Strength (N)

Riemenbreite in mm Belt width in mm	SECA® M	SECA® V
6	230	110
8	320	160
10	430	210
12	480	240
16	610	300
20	800	400
25	980	490
32	1.200	600
50	1.800	900

Bruchkraft F_B (N)

Maximum Load (N)

Riemenbreite in mm Belt width in mm	SECA® M	SECA® V
6	1.140	570
8	1.520	760
10	1.900	950
12	2.280	1.140
16	3.040	1.520
20	3.800	1.900
25	4.750	2.370
32	6.080	3.040
50	9.500	4.750

Spezifische Belastungstabelle

Unit Load Table

Drehzahl Speed n [min ⁻¹]	T 5		Drehzahl Speed n [min ⁻¹]	T 5	
	F_i [$\frac{N}{cm}$]	M_i [$\frac{Nm}{cm}$]		F_i [$\frac{N}{cm}$]	M_i [$\frac{Nm}{cm}$]
0	24,0	0,0191	2.000	13,6	0,0108
20	23,4	0,0186	2.200	13,4	0,0106
40	22,9	0,0181	2.400	13,1	0,0104
60	22,4	0,0178	2.600	12,8	0,0102
80	22,1	0,0175	2.800	12,5	0,0101
100	21,7	0,0172	3.000	12,3	0,0098
200	20,3	0,0161	3.200	12,1	0,0096
300	19,3	0,0153	3.400	11,9	0,0095
400	18,5	0,0147	3.600	11,7	0,0093
500	17,9	0,0142	3.800	11,5	0,0092
600	17,4	0,0138	4.000	11,4	0,0091
700	16,9	0,0134	4.500	11,1	0,0087
800	16,5	0,0131	5.000	10,6	0,0085
900	16,2	0,0128	5.500	10,3	0,0082
1.000	15,8	0,0126	6.000	10,1	0,0081
1.100	15,5	0,0124	6.500	9,8	0,0078
1.200	15,3	0,0121	7.000	9,5	0,0076
1.300	15,1	0,0119	7.500	9,3	0,0074
1.400	14,8	0,0118	8.000	9,1	0,0072
1.500	14,6	0,0116	8.500	8,9	0,0071
1.600	14,4	0,0114	9.000	8,7	0,0069
1.700	14,2	0,0113	9.500	8,5	0,0067
1.800	14,1	0,0112	10.000	8,3	0,0066
1.900	13,8	0,0111			

Bestellbeispiel siehe Seite 67

For examples of how to order, see page 67

T 10 ARAMID

T 10 ARAMID

SECA® M
SECA® V

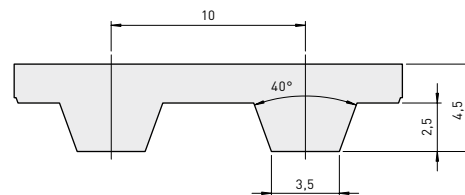

Produktinformation

Product details

Shore-Härte: Shore hardness:	92°A	Metergewicht: Weight per meter:	ca. approx.	40g/10mm	Riemenbreite belt width
Zugträger: Tensile members:	Aramid Aramid	Ø 0,6mm	Mindestzähnezahl der Scheibe: Minimum number of teeth on pulley:	12	
Breitentoleranz: Width tolerance:	± 0,5 mm		Scheiben-Durchmesser: Pulley diameter:	36,35 mm	
Höhentoleranz: Height tolerance:	± 0,3 mm		Spannrolle außen: Tension idler outside diameter:	Ø 50 mm	
Längentoleranz: Length tolerance:	± 0,8 mm/m				

Seilzugfestigkeit $F_{zul.}$ (N)

Maximum Tensile Strength (N)

Riemenbreite in mm Belt width in mm	SECA® M	SECA® V
10	700	350
12	850	420
16	1.000	500
20	1.300	650
25	1.750	870
32	2.350	1.170
40	2.970	1.480
50	3.970	1.980
75	4.900	2.450
100	6.700	3.350

Bruchkraft F_B (N)

Maximum Load (N)

Riemenbreite in mm Belt width in mm	SECA® M	SECA® V
10	2.590	1.290
12	3.600	1.800
16	4.800	2.400
20	5.800	2.900
25	7.500	3.750
32	9.600	4.800
40	12.000	6.000
50	15.200	7.600
75	22.400	11.200
100	31.500	15.750

Spezifische Belastungstabelle

Unit Load Table

Drehzahl Speed n [min^{-1}]	T 10		Drehzahl Speed n [min^{-1}]	T 10	
	F_i [$\frac{\text{N}}{\text{cm}}$]	M_i [$\frac{\text{Nm}}{\text{cm}}$]		F_i [$\frac{\text{N}}{\text{cm}}$]	M_i [$\frac{\text{Nm}}{\text{cm}}$]
0	50,5	0,080	2.000	25,4	0,040
20	49,0	0,078	2.200	24,6	0,039
40	47,7	0,076	2.400	23,9	0,038
60	46,6	0,074	2.600	23,3	0,037
80	45,7	0,072	2.800	22,7	0,036
100	44,8	0,071	3.000	22,2	0,035
200	41,4	0,066	3.200	21,7	0,034
300	39,1	0,062	3.400	21,2	0,033
400	37,2	0,059	3.600	20,7	0,033
500	35,7	0,056	3.800	20,3	0,032
600	34,4	0,054	4.000	19,8	0,031
700	33,3	0,053	4.500	18,9	0,030
800	32,4	0,051	5.000	18,0	0,028
900	31,5	0,050	5.500	17,2	0,027
1.000	30,7	0,048	6.000	16,5	0,026
1.100	30,0	0,047	6.500	15,9	0,025
1.200	29,3	0,046	7.000	15,3	0,024
1.300	28,7	0,045	7.500	14,7	0,023
1.400	28,2	0,044	8.000	14,2	0,022
1.500	27,6	0,043	8.500	13,7	0,021
1.600	27,1	0,043	9.000	13,2	0,021
1.700	26,7	0,042	9.500	12,8	0,020
1.800	26,2	0,041	10.000	12,4	0,019
1.900	25,8	0,041			

Bestellbeispiel siehe Seite 67

For examples of how to order, see page 67

T 20 ARAMID

T 20 ARAMID

SECA® M
SECA® V

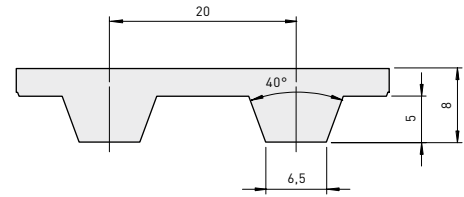

Produktinformation

Product details

Shore-Härte: Shore hardness:	92°A		Metergewicht: Weight per meter:	ca. approx.	64 g/10 mm	Riemenbreite belt width
Zugträger: Tensile members:	Aramid Aramid	∅ 1,2 mm	Mindestzähnezahl der Scheibe: Minimum number of teeth on pulley:	15		
Breitentoleranz: Width tolerance:	± 1,0 mm		Scheiben-Durchmesser: Pulley diameter:	92,65 mm		
Höhentoleranz: Height tolerance:	± 0,4 mm		Spannrolle außen: Tension idler outside diameter:	∅ 80 mm		
Längentoleranz: Length tolerance:	± 0,8 mm/m					

Seilzugfestigkeit $F_{zul.}$ (N)

Maximum Tensile Strength (N)

Riemenbreite in mm Belt width in mm	SECA® M	SECA® V
25	2.900	1.450
32	3.750	1.870
50	5.700	2.850
75	8.400	4.200
100	11.000	5.500

Bruchkraft F_B (N)

Maximum Load (N)

Riemenbreite in mm Belt width in mm	SECA® M	SECA® V
25	12.250	6.120
32	15.680	7.840
50	24.000	12.000
75	31.000	15.500
100	43.000	21.500

Spezifische Belastungstabelle

Unit Load Table

Drehzahl Speed n [min^{-1}]	T 20		Drehzahl Speed n [min^{-1}]	T 20	
	F_i [$\frac{\text{N}}{\text{cm}}$]	M_i [$\frac{\text{Nm}}{\text{cm}}$]		F_i [$\frac{\text{N}}{\text{cm}}$]	M_i [$\frac{\text{Nm}}{\text{cm}}$]
0	101,5	0,323	2.000	45,3	0,144
20	98,1	0,312	2.200	43,6	0,138
40	95,3	0,303	2.400	42,1	0,134
60	92,8	0,295	2.600	40,7	0,129
80	90,7	0,289	2.800	39,4	0,125
100	88,7	0,282	3.000	38,1	0,121
200	81,2	0,259	3.200	37,0	0,117
300	75,9	0,242	3.400	35,9	0,114
400	71,8	0,229	3.600	34,9	0,110
500	68,4	0,218	3.800	33,8	0,107
600	65,6	0,209	4.000	33,0	0,104
700	63,1	0,201	4.500	30,8	0,098
800	60,9	0,194	5.000	28,9	0,092
900	59,0	0,187	5.500	27,2	0,086
1.000	57,2	0,182	6.000	25,6	0,081
1.100	55,6	0,177	6.500	24,2	0,076
1.200	54,2	0,172			
1.300	52,8	0,168			
1.400	51,5	0,164			
1.500	50,3	0,160			
1.600	49,2	0,156			
1.700	48,2	0,153			
1.800	47,2	0,150			
1.900	46,2	0,147			

Bestellbeispiel siehe Seite 67

For examples of how to order, see page 67

T 1/5" (XL) ARAMID

T 1/5" (XL) ARAMID

SECA® M
SECA® V

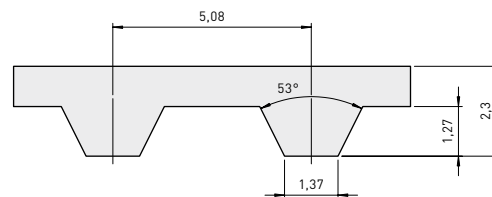

Produktinformation

Product details

Shore-Härte: Shore hardness:	92°A	Metergewicht: Weight per meter:	ca. approx.	18g/10mm	Riemenbreite belt width
Zugträger: Tensile members:	Aramid Aramid	∅ 0,3mm	Mindestzähnezahl der Scheibe: Minimum number of teeth on pulley:	10	
Breitentoleranz: Width tolerance:	± 0,5 mm		Scheiben-Durchmesser: Pulley diameter:	15,68 mm	
Höhentoleranz: Height tolerance:	± 0,2 mm		Spannrolle außen: Tension idler outside diameter:	∅ 25 mm	
Längentoleranz: Length tolerance:	± 0,8 mm/m				

Seilzugfestigkeit $F_{zul.}$ (N)

Maximum Tensile Strength (N)

Riemenbreite in mm Belt width in mm	SECA® M	SECA® V
6,4	250	120
7,9	320	160
9,5	410	200
12,7	500	250
19,1	780	390
25,4	1.000	500

Bruchkraft F_B (N)

Maximum Load (N)

Riemenbreite in mm Belt width in mm	SECA® M	SECA® V
6,4	1.250	620
7,9	1.590	790
9,5	1.900	950
12,7	2.500	1.250
19,1	3.700	1.850
25,4	5.000	2.500

Spezifische Belastungstabelle

Unit Load Table

Drehzahl Speed	T 1/5" (XL)		Drehzahl Speed	T 1/5" (XL)	
	F_i [$\frac{N}{cm}$]	M_i [$\frac{Nm}{cm}$]		n [min^{-1}]	F_i [$\frac{N}{cm}$]
0	24,0	0,0191	2.000	13,6	0,0108
20	23,4	0,0186	2.200	13,4	0,0106
40	22,9	0,0181	2.400	13,1	0,0104
60	22,4	0,0178	2.600	12,8	0,0102
80	22,1	0,0175	2.800	12,5	0,0101
100	21,7	0,0172	3.000	12,3	0,0098
200	20,3	0,0161	3.200	12,1	0,0096
300	19,3	0,0153	3.400	11,9	0,0095
400	18,5	0,0147	3.600	11,7	0,0093
500	17,9	0,0142	3.800	11,5	0,0092
600	17,4	0,0138	4.000	11,4	0,0091
700	16,9	0,0134	4.500	11,1	0,0087
800	16,5	0,0131	5.000	10,6	0,0085
900	16,2	0,0128	5.500	10,3	0,0082
1.000	15,8	0,0126	6.000	10,1	0,0081
1.100	15,5	0,0124	6.500	9,8	0,0078
1.200	15,3	0,0121	7.000	9,5	0,0076
1.300	15,1	0,0119	7.500	9,3	0,0074
1.400	14,8	0,0118	8.000	9,1	0,0072
1.500	14,6	0,0116	8.500	8,9	0,0071
1.600	14,4	0,0114	9.000	8,7	0,0069
1.700	14,2	0,0113	9.500	8,5	0,0067
1.800	14,1	0,0112	10.000	8,3	0,0066
1.900	13,8	0,0111			

Bestellbeispiel siehe Seite 67

For examples of how to order, see page 67

T 3/8" (L) ARAMID

T 3/8" (L) ARAMID

SECA® M
SECA® V

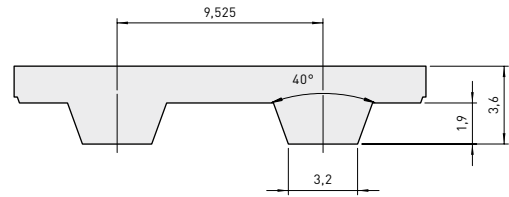

Produktinformation

Product details

Shore-Härte: Shore hardness:	92°A	Metergewicht: Weight per meter:	ca. approx.	32g/10mm	Riemenbreite belt width
Zugträger: Tensile members:	Aramid Aramid	Ø 0,6 mm	Mindestzähnezahl der Scheibe: Minimum number of teeth on pulley:	12	
Breitentoleranz: Width tolerance:	± 0,5 mm		Scheiben-Durchmesser: Pulley diameter:	35,62 mm	
Höhentoleranz: Height tolerance:	± 0,3 mm		Spannrolle außen: Tension idler outside diameter:	Ø 55 mm	
Längentoleranz: Length tolerance:	± 0,8 mm/m				

Seilzugfestigkeit $F_{zul.}$ (N)

Maximum Tensile Strength (N)

Riemenbreite in mm Belt width in mm	SECA® M	SECA® V
9,5	620	310
12,7	830	410
19,1	1.250	620
25,4	1.660	830
38,1	2.480	1.240
50,8	3.320	1.660
76,2	4.960	2.480
101,6	6.640	3.320

Bruchkraft F_b (N)

Maximum Load (N)

Riemenbreite in mm Belt width in mm	SECA® M	SECA® V
9,5	2.660	1.330
12,7	3.550	1.770
19,1	5.340	2.670
25,4	7.100	3.550
38,1	10.650	5.320
50,8	14.220	7.110
76,2	21.300	10.650
101,6	28.440	14.220

Spezifische Belastungstabelle

Unit Load Table

Drehzahl Speed n [min ⁻¹]	T 3/8" (L)		Drehzahl Speed n [min ⁻¹]	T 3/8" (L)	
	F_i [$\frac{N}{cm}$]	M_i [$\frac{Nm}{cm}$]		F_i [$\frac{N}{cm}$]	M_i [$\frac{Nm}{cm}$]
0	50,5	0,080	2.000	25,4	0,040
20	49,0	0,078	2.200	24,6	0,039
40	47,7	0,076	2.400	23,9	0,038
60	46,6	0,074	2.600	23,3	0,037
80	45,7	0,072	2.800	22,7	0,036
100	44,8	0,071	3.000	22,2	0,035
200	41,4	0,066	3.200	21,7	0,034
300	39,1	0,062	3.400	21,2	0,033
400	37,2	0,059	3.600	20,7	0,033
500	35,7	0,056	3.800	20,3	0,032
600	34,4	0,054	4.000	19,8	0,031
700	33,3	0,053	4.500	18,9	0,030
800	32,4	0,051	5.000	18,0	0,028
900	31,5	0,050	5.500	17,2	0,027
1.000	30,7	0,048	6.000	16,5	0,026
1.100	30,0	0,047	6.500	15,9	0,025
1.200	29,3	0,046	7.000	15,3	0,024
1.300	28,7	0,045	7.500	14,7	0,023
1.400	28,2	0,044	8.000	14,2	0,022
1.500	27,6	0,043	8.500	13,7	0,021
1.600	27,1	0,043	9.000	13,2	0,021
1.700	26,7	0,042	9.500	12,8	0,020
1.800	26,2	0,041	10.000	12,4	0,019
1.900	25,8	0,041			

Bestellbeispiel siehe Seite 67
For examples of how to order, see page 67

T 1/2" (H) ARAMID

T 1/2" (H) ARAMID

SECA® M
SECA® V

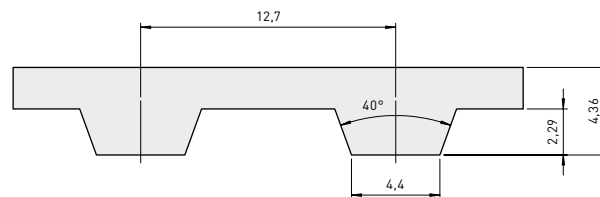

Produktinformation

Product details

Shore-Härte: Shore hardness:	92°A	Metergewicht: Weight per meter:	ca. approx.	35g/10mm	Riemenbreite belt width
Zugträger: Tensile members:	Aramid Aramid	Ø 0,6mm	Mindestzähnezahl der Scheibe: Minimum number of teeth on pulley:	14	
Breitentoleranz: Width tolerance:	± 0,5 mm		Scheiben-Durchmesser: Pulley diameter:	55,25 mm	
Höhentoleranz: Height tolerance:	± 0,3 mm		Spannrolle außen: Tension idler outside diameter:	Ø 55 mm	
Längentoleranz: Length tolerance:	± 0,8 mm/m				

Seilzugfestigkeit $F_{zul.}$ (N)

Maximum Tensile Strength (N)

Riemenbreite in mm Belt width in mm	SECA® M	SECA® V
12,7	830	410
19,1	1.250	620
25,4	1.660	830
38,1	2.480	1.240
50,8	3.320	1.660
76,2	4.900	2.450
101,6	6.300	3.150

Bruchkraft F_B (N)

Maximum Load (N)

Riemenbreite in mm Belt width in mm	SECA® M	SECA® V
12,7	3.550	1.770
19,1	5.340	2.670
25,4	7.100	3.550
38,1	10.650	5.320
50,8	14.220	7.110
76,2	22.780	11.390
101,6	30.350	15.170

Spezifische Belastungstabelle

Unit Load Table

Drehzahl Speed n [min^{-1}]	T 1/2" (H)		Drehzahl Speed n [min^{-1}]	T 1/2" (H)	
	F_i [$\frac{\text{N}}{\text{cm}}$]	M_i [$\frac{\text{Nm}}{\text{cm}}$]		F_i [$\frac{\text{N}}{\text{cm}}$]	M_i [$\frac{\text{Nm}}{\text{cm}}$]
0	50,5	0,080	2.000	25,4	0,040
20	49,0	0,078	2.200	24,6	0,039
40	47,7	0,076	2.400	23,9	0,038
60	46,6	0,074	2.600	23,3	0,037
80	45,7	0,072	2.800	22,7	0,036
100	44,8	0,071	3.000	22,2	0,035
200	41,4	0,066	3.200	21,7	0,034
300	39,1	0,062	3.400	21,2	0,033
400	37,2	0,059	3.600	20,7	0,033
500	35,7	0,056	3.800	20,3	0,032
600	34,4	0,054	4.000	19,8	0,031
700	33,3	0,053	4.500	18,9	0,030
800	32,4	0,051	5.000	18,0	0,028
900	31,5	0,050	5.500	17,2	0,027
1.000	30,7	0,048	6.000	16,5	0,026
1.100	30,0	0,047	6.500	15,9	0,025
1.200	29,3	0,046	7.000	15,3	0,024
1.300	28,7	0,045	7.500	14,7	0,023
1.400	28,2	0,044	8.000	14,2	0,022
1.500	27,6	0,043	8.500	13,7	0,021
1.600	27,1	0,043	9.000	13,2	0,021
1.700	26,7	0,042	9.500	12,8	0,020
1.800	26,2	0,041	10.000	12,4	0,019
1.900	25,8	0,041			

Bestellbeispiel siehe Seite 67

For examples of how to order, see page 67

FL 2 FLACHRIEMEN STAHLGITZEN

FL 2 FLAT BELTS STEEL CORDS

SECA® M

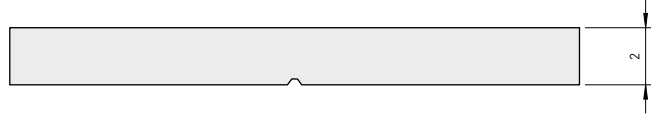

Produktinformation

Product details

Shore-Härte: Shore hardness:	92°A	Metergewicht: Weight per meter:	ca. approx.	45g/10mm	Riemenbreite belt width
Zugträger: Tensile members:	Stahllitzen Steel cords	Ø 0,9 mm	Scheiben-Durchmesser: Pulley diameter:	50,00mm	
Breitentoleranz: Width tolerance:	± 0,5mm		Spannrolle außen: Tension idler outside diameter:	Ø 90mm	
Höhentoleranz: Height tolerance:	± 0,2mm				

Seilzugfestigkeit $F_{zul.}$ (N)

Maximum Tensile Strength (N)

Riemenbreite in mm Belt width in mm	SECA® M
15	2.160
25	3.840
30	4.320
40	6.400
50	7.600
75	11.520
100	15.360

Bruchkraft F_B (N)

Maximum Load (N)

Riemenbreite in mm Belt width in mm	SECA® M
15	8.500
25	15.200
30	17.102
40	25.600
50	30.400
75	45.600
100	60.800



RÜCKENBESCHICHTUNGEN

BACKINGS

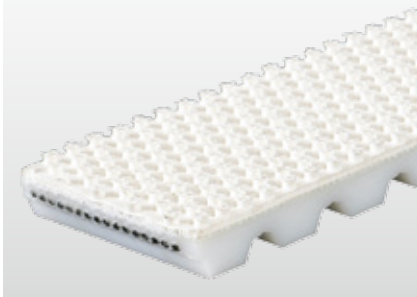

Noppen – FDA / Naps – FDA

Shore-Härte Shore hardness	ca./approx. 65A
Stärke Thickness	ca./approx. 2 mm
Material	PVC
Eigenschaft Characteristic	Hoher Reibwert High coefficient of friction

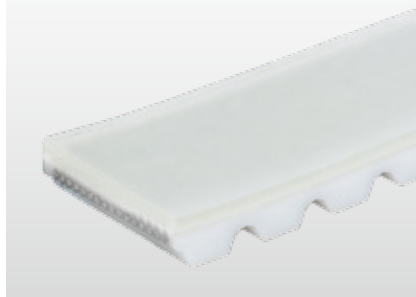

PU klar / Polyurethane clear

Shore-Härte Shore hardness	ca./approx. 80A
Stärke Thickness	ca./approx. 1/2/3 mm
Material	PUR
Eigenschaft Characteristic	Hohe Abriebfestigkeit High abrasion resistance

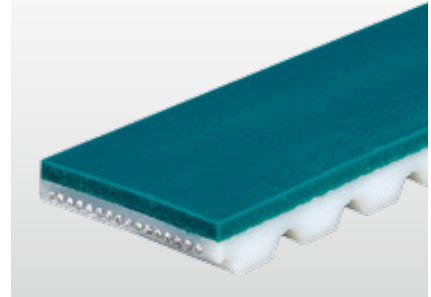

PVC blau / PVC blue

Shore-Härte Shore hardness	ca./approx. 40A
Stärke Thickness	ca./approx. 1/2/3 mm
Material	PVC
Eigenschaft Characteristic	Gute Mitnahmefähigkeit Good traction

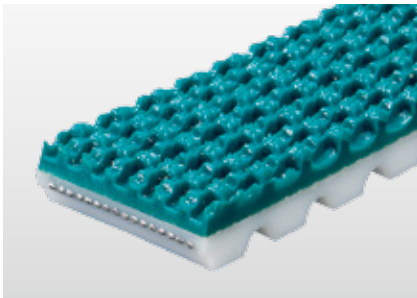

Supergrip

Shore-Härte Shore hardness	ca. / approx. 30A
Stärke Thickness	ca./approx. 4 mm
Material	PVC
Eigenschaft Characteristic	Hoher Reibwert High coefficient of friction



Linatex

Shore-Härte Shore hardness	ca./approx. 40A
Stärke Thickness	ca./approx. 1,6–9,6 mm
Material	Naturkautschuk Natural rubber
Eigenschaft Characteristic	Hoher Reibwert, zähelastisch High coefficient of friction, tough

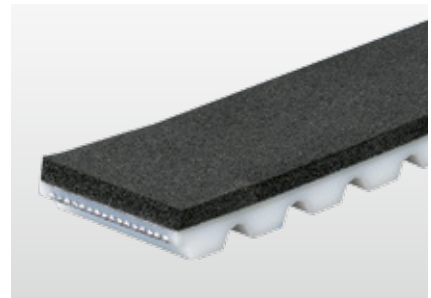

Porol

Shore-Härte Shore hardness	ca./approx. 15A
Stärke Thickness	ca./approx. 2/3/4/5 mm
Material	Zellkautschuk Open cellular rubber
Eigenschaft Characteristic	Hoher Reibwert High coefficient of friction

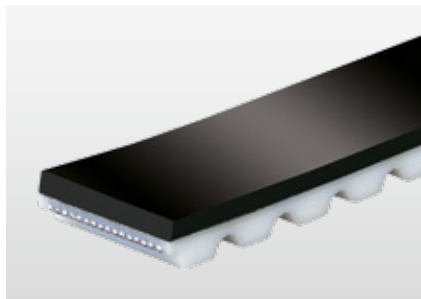

Perbunan

Shore-Härte Shore hardness	ca./approx. 65A
Stärke Thickness	ca./approx. 2mm
Material	Nitrilkautschuk Nitril rubber
Eigenschaft Characteristic	Öl- und fettbeständig Resistant to oil and grease



PVC weiß – FDA / PVC white – FDA

Shore-Härte Shore hardness	ca./approx. 65A
Stärke Thickness	ca./approx. 1/2mm
Material	PVC
Eigenschaft Characteristic	Öl- und fettbeständig, FDA Qualität Resistant to oil and grease, FDA quality

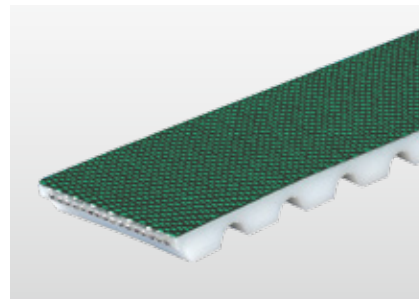

PAR / Polyamide on Back – PAR

Shore-Härte Shore hardness	–
Stärke Thickness	ca./approx. 0,3mm
Material	Polyamid / Polyamide
Eigenschaft Characteristic	Geräuschmindernd, geringer Reibwert Low-noise, low coefficient of friction



PU 06 gelb / Polyurethane 06 yellow

Shore-Härte Shore hardness	ca./approx. 55A
Stärke Thickness	ca./approx. 2/4/8mm
Material	PUR
Eigenschaft Characteristic	Hoher Reibwert, hoch- adhäsiv, zähelastisch High coefficient of friction, highly adhesive, tough

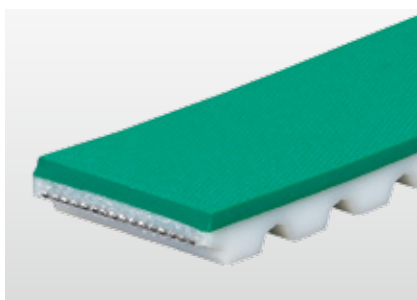

Elastomer

Shore-Härte Shore hardness	ca./approx. 60A
Stärke Thickness	ca./approx. 1/2mm
Material	Gummi / Rubber
Eigenschaft Characteristic	Gute Mitnahmefähigkeit, abriebfest Good traction, abrasion resistant



Fischgrät – FDA / Fishbone – FDA

Shore-Härte Shore hardness	ca./approx. 70A
Stärke Thickness	ca./approx. 3mm
Material	PVC
Eigenschaft Characteristic	FDA-Qualität FDA quality

AUFGESCHWEISSTE NOCKEN

WELDED CLEATS

Nachfolgende Abbildungen zeigen eine Auswahl möglicher Nockenformen. Auf Wunsch liefert NSW auch spezielle Nocken gemäß Ihren Zeichnungen.

The pictures below show sample cleat shapes. If desired, NSW can also supply special cleats manufactured to your drawings.

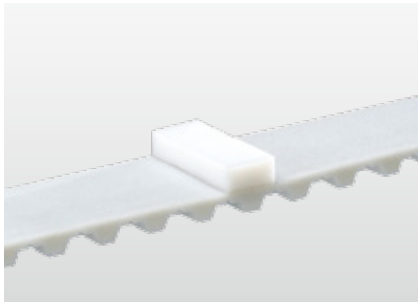

Form A

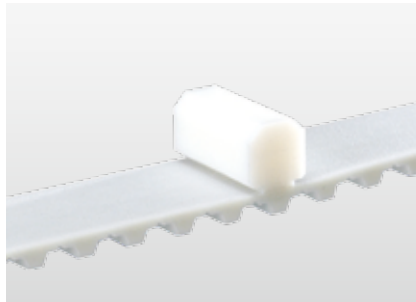

Form B

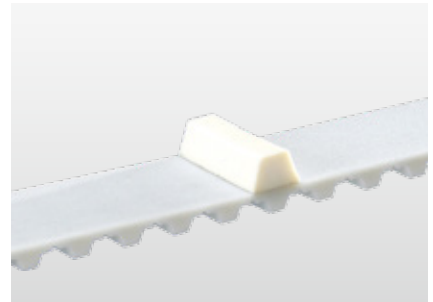

Form C

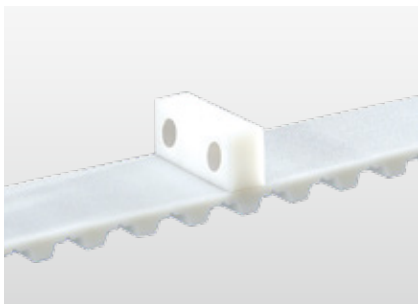

Form D

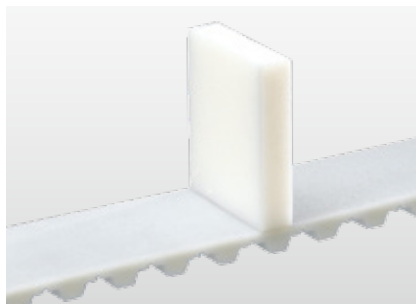

Form E

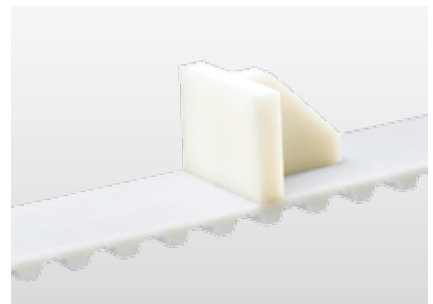

Form F

Material der Nocken Cleat material	PUR Polyurethane
Aufbringung der Nocken Cleat mounting	Thermische Schweißung ohne Schweißwulst am Nockenfuß Thermal welding without a bead at the base of the cleat
Aufschweißposition Welding position	Bevorzugt gegenüber Zahn wegen der Biegefähigkeit Best opposite a tooth to ensure greater flexibility
Aufschweiß toleranz Welding tolerance	Pro Nocke $\pm 0,5$ mm von der Sollposition ± 0.5 mm from target position for each cleat
Nockentoleranz (Höhe, Breite, Stärke) Cleat tolerance (height, width, thickness)	$\pm 0,2$ mm
Bestellung Ordering	<ul style="list-style-type: none"> • Mit Zeichnung • Mit genauen Angaben hinsichtlich Anzahl, Höhe, Breite und Stärke der Nocken • With drawing • With precise specification of quantity, height, width, and thickness of the cleats

Bestimmung der Nockenstärke (mm)

Determining Cleat Thickness (mm)

Teilung / Pitch Zähnezahl der Scheibe Number of teeth on pulley	T 5	T 10	T 20	AT 5	AT 10	AT 20	XL	L	H	XH	8 M	14 M
10	3,5						3,5	4				
12	4	6		4			4	5				
14	4	7		4			4	5	7			
16	4	7	10	4	7	10	4	5	7			
18	5	8	11	5	8	11	5	6	8	12	7	
20	5	8	12	5	8	12	5	6	8	13	8	
25	6	9	13	6	9	13	6	7	9	14	8	13
30	6	10	15	6	10	15	6	8	10	15	9	14
40	8	12	18	8	12	18	8	10	12	18	10	15
50	9	14	20	9	14	20	9	12	14	20	12	16
60	10	15	23	10	15	23	10	13	15	23	14	18

Die Werte in der Tabelle sind die maximale Nockenstärke in mm, wenn der Nocken gegenüber dem Zahn aufgeschweißt wird. Bei Aufschweißposition gegenüber der Zahnücke erhöht sich die Zähnezahl der Scheibe.

The values given in the table are the maximum cleat thickness in mm if the cleat is welded opposite a tooth. If the cleats are welded opposite a space, the number of teeth on the pulley increases.

SONDERAUSFÜHRUNGEN

SPECIAL DESIGNS

SECA® Spurzahnriemen

SECA® Self-Tracking Timing Belts

Diese Spezialzahnriemen gewährleisten einen spurgetreuen Geradeauslauf. Ein seitliches Verschieben ist durch die Keilführung ausgeschlossen.

Bestellzusatz: Spurzahnriemen

Sämtliche Abmessungen sind als Spurzahnriemen lieferbar.

These special timing belts ensure continuous tracking. The centered V-guide prevents lateral movement.

Ordering keyword: Self-Tracking Timing Belts

All sizes are available as Self-Tracking Timing Belts.

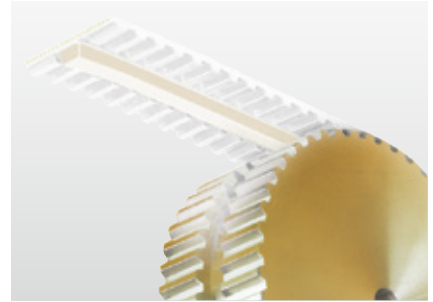

SECA® Zahnriemen mit PA-Textilgewebe

SECA® Timing Belts with Polyamide Fabric (PAZ)

Vorteile des Polyamidgewebes auf der Zahnseite:

- Niedriger Reibwert, dadurch gleitfähig
- Geräuscharm
- Verschleißfest

Bestellzusatz: PAZ

Abmessungen auf Anfrage.

The advantages of having PAZ on the tooth side include:

- Low coefficient of friction – enables gliding
- Low noise
- Wear resistant

Ordering keyword: PAZ

Sizes available on request.

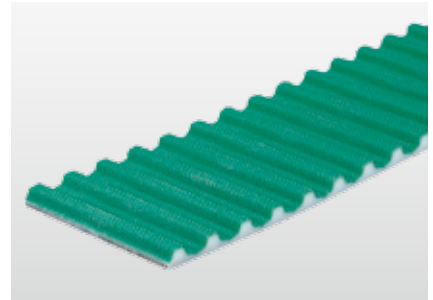

SECAflex® Doppelzahnriemen

SECAflex® Double-Sided Timing Belts

Einsetzbar überwiegend für Aufgaben in der Antriebstechnik.

Bestellzusatz: Doppelzahnriemen (DL)

Abmessungen auf Anfrage.

Used primarily for power transmission applications.

Ordering keyword: Double-Sided Timing Belts (DL)

Sizes available on request.

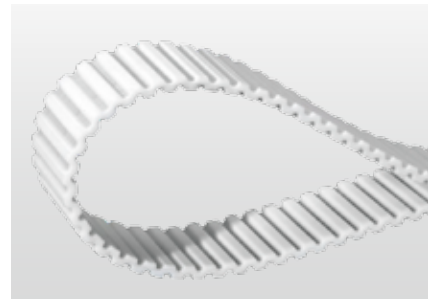

SECA® Zahnriemen FDA**SECA® Timing Belts FDA**

Diese Zahnriemen, hergestellt aus einem PUR mit FDA-Zulassung, finden Anwendung in der Lebensmittelindustrie.

Bestellzusatz: FDA

Abmessungen auf Anfrage.

These timing belts, manufactured from FDA-approved polyurethane, are used in the food industry.

Ordering keyword: FDA

Sizes available on request.

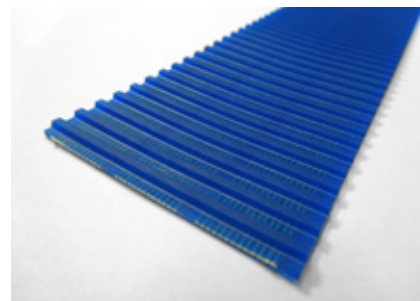
**SECA® Zahnriemen Dual Duro****SECA® Timing Belts Dual Duro**

Hergestellt aus zwei PUR-Materialien mit unterschiedlichen Shore-Härten. Riemenrücken und Basisriemen bilden eine homogene Einheit. Der Riemenrücken gewährleistet mit einer geringeren Shore-Härte eine gute Mitnahme des Fördergutes.

Bestellzusatz: DD

Abmessungen auf Anfrage.

Manufactured from two polyurethane materials having different shore hardness values. The back of the belts and the base belt form an integral unit. The back of the belt, with a lower shore hardness, ensures good traction of the conveyed material.

Ordering keyword: DD

Sizes available on request.

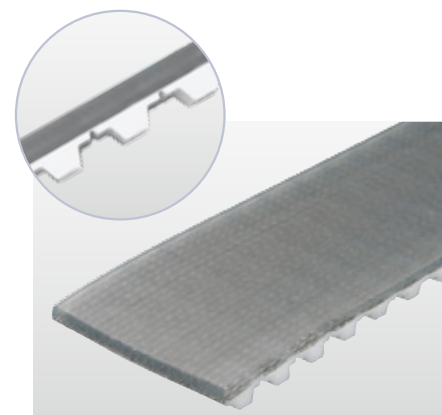
**SECA® Zahnriemen ohne Wickelnase****SECA® Timing Belts without groove**

Bei diesen Zahnriemen sind die Zugträger komplett mit PUR ummantelt. Die beim Standardzahnriemen vorhandene Wickelnase (Quernut in der Zahnücke) entfällt hier. Dadurch sind diese Zahnriemen ideal geeignet für Anwendungen im Nassbereich, z. B. in Autowaschanlagen.

Bestellzusatz: ohne Wickelnase

Abmessungen auf Anfrage.

In these timing belts, the tensile members are completely enclosed in polyurethane. The groove (transverse groove in the tooth space) present in standard timing belts is eliminated. This makes these timing belts ideally suited for applications in wet areas, such as car washes.

Ordering keyword: without groove

Sizes available on request.

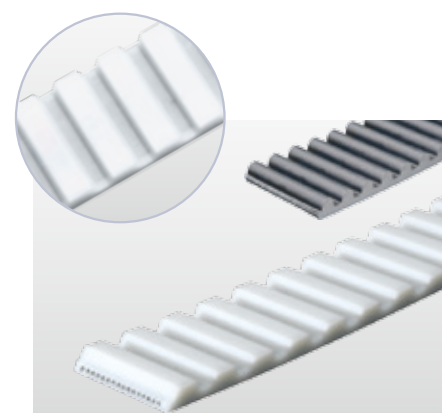

SONDERAUSFÜHRUNGEN

SPECIAL DESIGNS

10 TT 5

Anwendung: Fournisseurantriebe in Rundstrickmaschinen

Application: positive feeding devices for circular knitting machines

Riemeneigenschaften

Belt characteristics

Shore-Härte: Shore hardness:	85°A		Metergewicht: Weight per meter:	ca. approx.	20g/10mm	Riemenbreite belt width
Zugträger: Tensile members:	Aramid Aramid	∅ 0,3mm	Material: Material:	Thermoplastisches Polyurethan- Elastomer (PUR) Thermoplastic Polyurethane Elastomer (PUR)		
Breitentoleranz: Width tolerance:	± 0,5mm		Mindestbestellmenge: Minimum order quantity:	5 Stück/Länge 5 pieces per length		
Höhentoleranz: Height tolerance:	± 0,2mm		Chemikalien- beständigkeit: Chemical resistance:	Beständig gegen Fette, Öle und Benzin Resistant to grease, oil and petroleum		
Längentoleranz: Length tolerance:	± 0,8mm/m					

SECA® Zahnriemen 10 TT 5 sind lieferbar als Rollenware und endlos verbunden.

Vorteile der SECA® Zahnriemen 10 TT 5:

- Komplette Einbettung der Zugträger im PUR
- Kein Heraustreten der Zugträger
- Kein Eindringen von Faserflug
- Keine Kerbwirkung

SECA® Timing Belts 10 TT 5 are available as long length belts and endless spliced.

Advantages SECA® Timing Belts 10 TT 5:

- Tension members are completely covered with PUR
- No cords can get out
- No small pieces of staples can get into the belt
- No notch effect

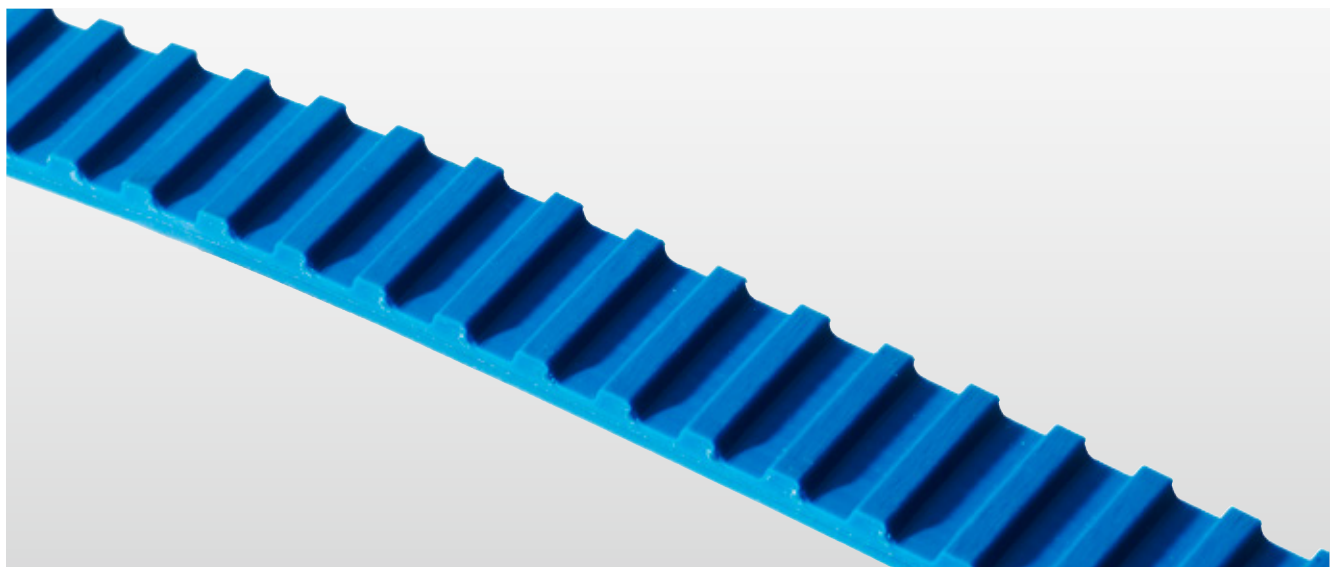

BERECHNUNGSBEISPIELE

SAMPLE CALCULATIONS

Gegeben Given	Leistung / Power	6 kW
	Drehzahl / Speed	400 U/min / rpm
	Zahnscheibe / Pulley	z 30
	Zahnriemen / Timing Belt	AT 10

Welche Riemenbreite ist erforderlich?
What is the required belt width?

Berechnung eines Linearantriebes mit SECA® Zahnriemen in endlicher Ausführung

Calculation for a linear drive with SECA® endless timing belt

$$M = \frac{P}{2 \times \pi \times n}$$

$$M = \frac{6.000 \text{ Nm} \times 60 \text{ sec}}{\text{sec} \times 2 \times \pi \times 400} = 143 \text{ Nm}$$

$$F_u = \frac{2 \times M}{d}$$

$$F_u = \frac{2 \times 143 \text{ Nm}}{0,095 \text{ m}} = 3010 \text{ N}$$

$$F_u = F_i \times z_e \times b$$

Aus der spezifischen Belastungstabelle AT 10 für 400 U/min entnehmen wir

Using the Unit Load Table of AT 10 for 400 rpm we find

$$F_i = 59,5 \text{ N/cm}$$

$$b = \frac{F_u}{F_i \times z_e}$$

$$b = \frac{3010 \text{ Ncm}}{59,5 \text{ N} \times 12} > b = 4,2 \text{ cm}$$

Wir wählen die nächstgrößere Riemenbreite:
Choose the next larger belt width:

50 AT 10 M

Bei langen Betriebszeiten und hohen Belastungen sollte in Hinblick auf die Funktionsicherheit mit den in der Technik üblichen Sicherheitswerten von 1,2 bis 2,5 gearbeitet werden.

Für die anwendungstechnische Auslegung von Zahnriemenantrieben, sowohl für den Bereich der Leistungsübertragung als auch für Transportanwendungen, ist ausschließlich die Spezifische Belastungstabelle maßgeblich. Die Angaben der Seilzugfestigkeit dienen zur Information über die statischen Eigenschaften der jeweiligen Zahnriemenabmessungen.

Berechnung eines umlaufenden Antriebes mit SECAflex® Zahnriemen

Calculation for a circular system with a SECAflex® timing belt

Zahnscheibe Pulley $z = 30$
 $d = 93,6 \text{ mm}$

Aus der Drehmomenttabelle AT 10 für 400 U/min entnehmen wir $M_i = 0,095 \text{ Nm/cm}$ Riemenbreite.

Using the AT 10 torque table for 400 rpm, we find $M_i = 0.095 \text{ Nm/cm}$ belt width.

$$M = \frac{M_i \times d \times \pi \times z_e \times b}{t}$$

$$\text{Riemenbreite Belt width } b = \frac{t \times M}{M_i \times d \times \pi \times z_e}$$

$$b = \frac{10 \text{ mm} \times 143 \text{ Nm} \times \text{cm}}{0,095 \text{ Nm} \times 93,6 \text{ mm} \times \pi \times 12} = 4,26 \text{ cm}$$

Wir wählen die nächstgrößere Riemenbreite:
Choose the next larger belt width:

50 AT 10 Sfx

For longer periods of operation and high loads, the safety factors of 1.2 to 2.5 commonly used in engineering should be employed to ensure functional reliability.

For dimensioning timing belts in terms of applications engineering, both for power transmission jobs and conveyor applications, the Unit Load Table is solely determinant. The particulars of tensile strength serve as information on the static characteristics of the timing belt dimensions concerned.

ZAHNRIEMENAUSLEGUNG

TIMING BELT DESIGN

Berechnung der Umfangskraft Peripheral force calculation	$F_u = F_i \times z_e \times b$
Berechnung des Drehmomentes Torque calculation	$M = \frac{M_i \times d \times \pi \times z_e \times b}{t}$
Berechnung des Teilkreisdurchmessers Pitch diameter calculation	$d = \frac{z \times t}{\pi}$
Berechnung der eingreifenden Zähnezahl Calculation of number of engaged teeth	$z_e = \frac{z_1}{180} \times \arccos \frac{(z_2 - z_1) \times t}{2 \pi a}$
Max. eingreifende Zähnezahl Maximum number of engaged teeth	$z_{e \max} = 12$ (für/for SECA [®] M und/and SECAflex [®]) $z_{e \max} = 6$ (für/for SECA [®] V)
Berechnung der Leistung Power calculation	$P = F_u \times v$

n =	Drehzahl in (U/min) Rotational speed (rpm)
v =	Riemengeschwindigkeit (m/sec) Belt speed (m/sec)
P =	Leistung (Watt) Power (Watts)
z ₁ =	Zähnezahl der kleinen Scheibe Number of teeth on small pulley
z ₂ =	Zähnezahl der großen Scheibe Number of teeth on large pulley
t =	Teilung (mm) Pitch (mm)
a =	Achsabstand (mm) Centerline distance (mm)
F _u =	Umfangskraft des Zahnriemens Peripheral force of timing belt
F _i =	spez. Umfangskraft pro eingreifenden Zahn und pro cm Riemenbreite Specific peripheral force per engaged tooth and per cm of belt width
M =	übertragbares Drehmoment des Zahnriemens Torque capacity of timing belt
M _i =	übertragbares Drehmoment pro eingreifenden Zahn und pro cm Riemenbreite Torque capacity per engaged tooth and per cm of belt width
z _e =	eingreifende Zähnezahl Number of teeth engaged
z _{e max} =	max. eingreifende Zähnezahl, die für die Berechnung des Zahnriemens verwendet werden kann Maximum number of teeth engaged that can be used for timing belt calculation
d =	Teilkreisdurchmesser (mm) Pitch diameter (mm)
b =	Riemenbreite (cm) Belt width (cm)

BESTELLBEISPIELE

ORDERING EXAMPLES

Metrisch

SECA® Zahnriemen 25 AT 10 / 2.500 M / Stahl / PAZ
 SECA® Zahnriemen 25 AT 10 / 2.500 V / Stahl / Supergrip
 SECAflex® 25 AT 10 / 2.500 Sfx

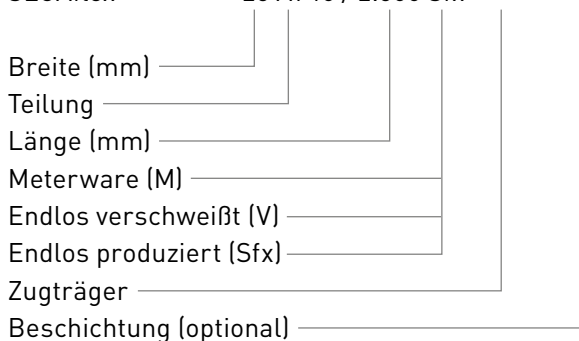

Rollenware: 100 m 25 AT 10

Metric

SECA® Timing Belts 25 AT 10 / 2.500 M / Steel / PAZ
 SECA® Timing Belts 25 AT 10 / 2.500 V / Steel / Supergrip
 SECAflex® 25 AT 10 / 2.500 Sfx

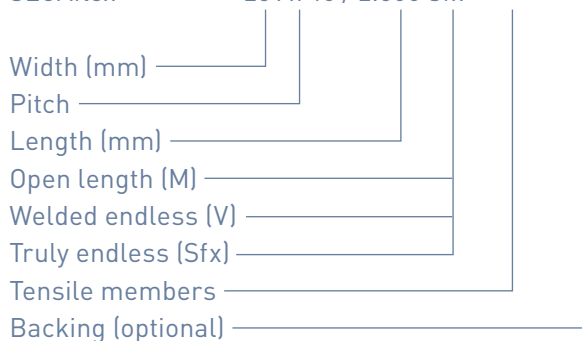

Standard rolls: 100 m 25 AT 10

Zöllig

SECA® Zahnriemen 1.000 H 100 / Stahl / Supergrip

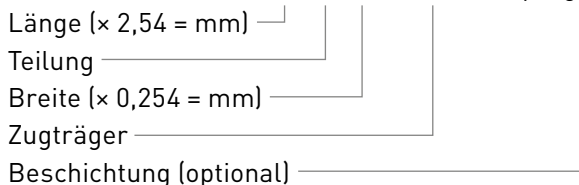

Meterware: 1.000 H 100 M

Rollenware: 100 m H 100

Mindestabnahmemengen für SECA® & SECAflex®
 auf Anfrage.

Standard

SECA® Timing Belts 1,000 H 100 / Steel / Supergrip

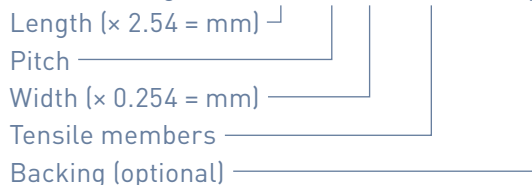

Open length: 1,000 H 100 M

Standard rolls: 100 m H 100

Minimum order quantities for SECA® & SECAflex®
 on request.

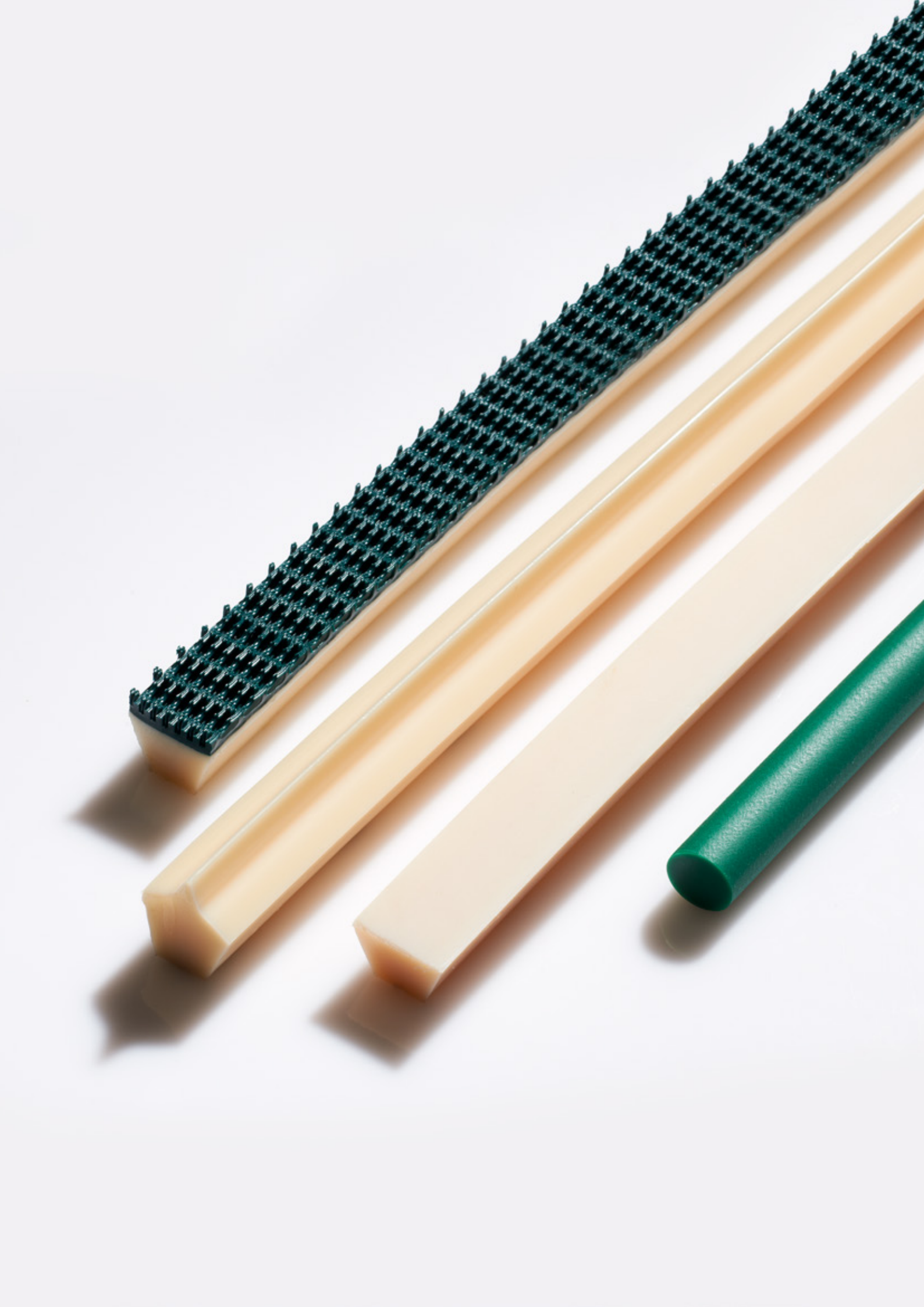

NSW-PROFILRIEMEN

NSW PROFILE BELTS

NSW-PROFILRIEMEN

NSW PROFILE BELTS

NSW-Profilriemen zeichnen sich durch ihre hohe Zug- und Reißfestigkeit aus. Mit ihrem umfangreichen Standardprogramm erschließen sie ein breites Spektrum von Einsatzmöglichkeiten in der Industrie – von Holzbearbeitungsmaschinen über Glas- und Fliesen-transportanlagen bis Verpackungsmaschinen.

Mit drei grundlegenden Typen von Profilriemen sorgen wir für Bewegung: Rundriemen, Keilriemen und Spitzkeilriemen. Alle drei Profilriemen bieten wir mit einer Vielzahl von Abmessungen sowie mit und ohne Zugträgern an. Weitere Produktvarianten, individuelle Sonderprofile und -abmessungen komplettieren das Programm.

NSW-Profilriemen zeichnen sich durch folgende Eigenschaften aus:

- Gefertigt aus Polyurethan- oder Polyester-elastomer
- In vier verschiedenen Shore-Härten verfügbar (85°A, 87°A, 92°A und 100°A)
- Lassen sich problemlos und schnell auch direkt in Anlagen ohne Demontage von Maschinenteilen verbinden
- Ablängen des Bedarfs von der Vorratsrolle, dadurch wirtschaftliche Lagerhaltung
- Öl-, Fett- und weitgehende Chemikalienbeständigkeit sowie Unempfindlichkeit gegenüber Staub, Schmutz und Feuchtigkeit

NSW Profile Belts excel in terms of high tensile and tear strength. The extensive range of standard variants covers a broad spectrum of applications in the industrial sector – from woodworking machines, glass and tile transport systems all the way through to packing machines.

We keep things moving with three basic types of profile belts: round belts, V-belts and ridge top V-belts. We offer all three of these profile belts in a multiplicity of different dimensions, both with and without reinforcements. The portfolio is rounded off by other product variants, and by customized special profiles and dimensions.

NSW Profile Belts excel in terms of the following characteristics:

- Manufactured from polyurethane or polyester elastomer
- Available in four different shore hardnesses (85°A, 87°A, 92°A and 100°A)
- Can be quickly and easily integrated into the systems concerned, directly if necessary, without having to dismantle any machine components
- The amount needed is cut to length from the storage reel, with concomitant gains in warehousing cost-efficiency
- Resistant to oils, greases and most chemicals, unaffected by dust, dirt and moisture



Einsatzmöglichkeiten:

- Holzbearbeitungsmaschinen
- Fliesentransportanlagen
- Steinzeugverarbeitungsanlagen
- Glastransportanlagen
- Konserventransportanlagen
- Verpackungsmaschinen
- Rollenförderer
- Textilmaschinen
- Tabletttransportanlagen in der Gastronomie

Various applications:

- Woodworking machines
- Tile conveyor systems
- Stoneware processing lines
- Glass conveyor systems
- Can conveyor systems
- Packing machines
- Roller conveyors
- Textile machinery
- Tray conveyor systems in the catering business

















NSW-PROFILRIEMEN

NSW PROFILE BELTS

Lieferprogramm

Product Range

	Material PUW Polyurethanelastomer Thermoplastic polyurethane elastomer	Material PW Polyester Elastomer Polyester elastomer	Material PH Polyester Elastomer Polyester elastomer
	Shore 85 A / 32 D	Shore 87 A / 34 D	Shore 92 A / 40 D
 Standard-Keilriemen nach DIN 2215 Standard V-belt (DIN 2215) Nenngrößen / Sizes: 8/10/13/17/19/20/22/25/32mm	Seite Page 74		Seite Page 75
 Standard-Keilriemen nach DIN 2215 mit Zugträger Standard reinforced V-belt (DIN 2215) Nenngrößen / Sizes: 13/17/22mm	Seite Page 74		Seite Page 75
 Standard-Keilriemen formgezahnt mit Zugträger* Standard cogged V-belt with reinforcement* Nenngrößen / Sizes: 13/17/22mm			Seite Page 77
 Standard-Keilriemen nach DIN 2215, beschichtet mit ca. 3,5 mm Supergrip, lieferbar mit und ohne Zugträger Standard V-belt (DIN 2215) with an approx. 3.5 mm thick supergrip profile layer, with or without reinforcement, Nenngrößen / Sizes: 10/13/17/22mm	Seite Page 78		Seite Page 79
 Rundriemen* Round belt Nenngrößen / Sizes: 2/3/4/5/6/6,3/7/8/9/9,5/10/12/ 12,5/15/18/20mm		Seite Page 80	Seite Page 82
 Rundriemen mit Zugträger* Reinforced round belt* Nenngrößen / Sizes: 8/9,5/10/12/15 mm		Seite Page 81	Seite Page 85
 Flachriemen* lieferbar in Breiten von 10 bis 100 mm Flat belt* available in widths from 10 to 100mm			Seite Page 86

	Material PUW Polyurethanelastomer Thermoplastic polyurethane elastomer	Material PW Polyester Elastomer Polyester elastomer	Material PH Polyester Elastomer Polyester elastomer
	Shore 85 A / 32 D	Shore 87 A / 34 D	Shore 92 A / 40 D
 Spitzkeilriemen Form 1* Ridge-top V-belt, Form 1* Nenngrößen / Sizes: 13/17/20/22 mm			Seite 87 Page
 Spitzkeilriemen Form 2* Ridge-top V-belt, Form 2* Nenngrößen / Sizes: 13/17/20/22 mm			Seite 88 Page
 Spitzkeilriemen Form 1* mit Zugträger Ridge-top V-belt, Form 1* with reinforcement Nenngrößen / Sizes: 17/22 mm			Seite 87 Page
 Spitzkeilriemen Form 2* mit Zugträger Ridge-top V-belt, Form 2* with reinforcement Nenngrößen / Sizes: 17/22 mm	Seite 89 Page		
 Keilleistengurt* lieferbar bis 50mm Breite T-belt* width up to 50mm			Seite 90 Page
 Doppelkeilriemen* Double V-belt* Nenngrößen / Sizes: 13 x 10 / 17 x 14 / 22 x 17 mm			Seite 91 Page
 Parallelkeilriemen* Parallel V-belt* Nenngrößen / Sizes: 12 x 6 x 4 / 21 x 8 x 8,5 / 25 x 8 x 10,5 / 30 x 8 x 13 / 15 x 8 x 5,5 mm			Seite 92 Page

* Gemäß NSW-Spezifikation

* According to NSW specification

Sonderprofile und -abmessungen auf Anfrage.
Special dimensions and specifications available on request.

KEILRIEMEN

V-BELTS

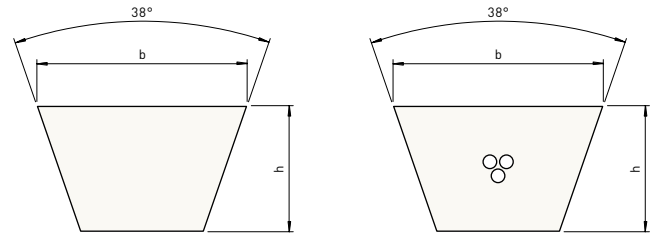

Produktinformation

Product details

Keilriemen (Abmessungen nach DIN 2215)

- Material: PUW, Polyurethanelastomer, Shore-Härte 85A, 32D
- Einsatzbereich: 0° bis 80 °C

V-belts (dimensions cf. DIN 2215)

- Material: PUW, thermoplastic polyurethane elastomer, shore hardness 85A, 32D
- Temperature range: 0° to 80 °C

Typ Type	b	h	Scheiben Ø dw min Pulley Ø dw min*	Vorspannung Pretension	max. Zugkraft N max. Tensile Strength N
PUW 10	10 mm ± 0,5	6 mm ± 0,5	63 mm	1,5–3,0%	35
			71 mm		50
			80 mm		60
PUW 13	13 mm ± 0,5	8 mm ± 0,5	80 mm	1,5–3,0%	60
			90 mm		85
			100 mm		100
PUW 17	17 mm ± 0,5	11 mm ± 0,5	100 mm	1,5–3,0%	100
			112 mm		140
			125 mm		180
PUW 22	22 mm ± 0,5	14 mm ± 0,5	140 mm	1,5–3,0%	170
			160 mm		240
			200 mm		300

*Pitch diameter

Typ Type	b	h	Scheiben Ø dw min Pulley Ø dw min*	Zugträger Tension member	Vorspannung Pretension	max. Zugkraft N max. Tensile Strength N
PUWRP 13	13 mm ± 0,5	8 mm ± 0,5	140 mm	Polyester	0,5–1,0%	geschweißt 85
						welded
						geknotet 280
PUWRP 17	17 mm ± 0,5	11 mm ± 0,5	180 mm	Polyester	0,5–1,0%	geschweißt 140
						welded
						geknotet 320
PUWRP 22	22 mm ± 0,5	14 mm ± 0,5	200 mm	Polyester	0,5–1,0%	geschweißt 240
						welded
						geknotet 350

*Pitch diameter

KEILRIEMEN

V-BELTS

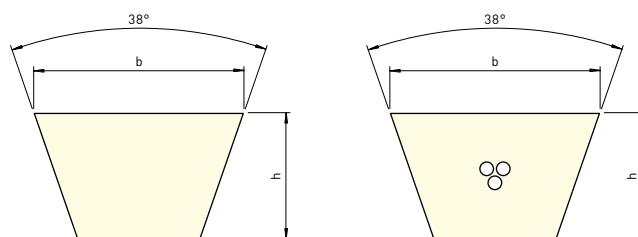

Produktinformation

Product details

Keilriemen (Abmessungen nach DIN 2215)

- Material: PW, Polyesterelastomer, Shore-Härte 92A, 40D
- Einsatzbereich: -5 °C bis 70 °C

V-belts (dimensions cf. DIN 2215)

- Material: PW, thermoplastic polyester elastomer, shore hardness 92A, 40D
- Temperature range: -5 °C to 70 °C

Type	b	h	Scheiben Ø dw min Pulley Ø dw min*	Vorspannung Pretension	max. Zugkraft N max. Tensile Strength N
PW 8	8 mm ± 0,5	5 mm ± 0,2	56 mm 63 mm 71 mm	1,5-3,0%	30 45 55
PW 10	10 mm ± 0,5	6 mm ± 0,2	71 mm 80 mm 90 mm	1,5-3,0%	50 70 85
PW 13	13 mm ± 0,5	8 mm ± 0,2	90 mm 100 mm 112 mm	1,5-3,0%	80 120 145
PW 17	17 mm ± 0,5	11 mm ± 0,5	125 mm 140 mm 160 mm	1,5-3,0%	140 210 250
PW 19	19 mm ± 0,5	12 mm ± 0,5	140 mm 160 mm 180 mm	1,5-3,0%	160 250 300
PW 20	20 mm ± 0,5	12,5 mm ± 0,5	140 mm 160 mm 180 mm	1,5-3,0%	190 290 350
PW 22	22 mm ± 0,5	14 mm ± 0,5	160 mm 180 mm 200 mm	1,5-3,0%	230 350 420
PW 25	25 mm ± 0,5	16 mm ± 0,5	180 mm 200 mm 224 mm	1,5-3,0%	300 450 540
PW 32	32 mm ± 0,5	20 mm ± 0,5	224 mm 250 mm 280 mm	1,5-3,0%	500 700 900

*Pitch diameter

Type	b	h	Scheiben Ø dw min Pulley Ø dw min*	Zugträger Tension member	Vorspannung Pretension	max. Zugkraft N max. Tensile Strength N
PW RK 13	13 mm ± 0,5	8 mm ± 0,5	140 mm	Aramid	0,3-0,5%	geknotet knotted 300
PW RP 13	13 mm ± 0,5	8 mm ± 0,5	140 mm	Polyester	0,5-1,0%	geschweißt welded 120 geknotet knotted 300
PW RK 17	17 mm ± 0,5	11 mm ± 0,5	180 mm	Aramid	0,3-0,5%	geknotet knotted 320
PW RP 17	17 mm ± 0,5	11 mm ± 0,5	180 mm	Polyester	0,5-1,0%	geschweißt welded 210 geknotet knotted 330
PW RP 22	22 mm ± 0,5	14 mm ± 0,5	200 mm	Polyester	0,5-1,0%	geknotet knotted 380

*Pitch diameter

KEILRIEMEN

V-BELTS

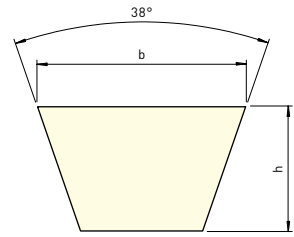

Produktinformation

Product details

Keilriemen (gemäß NSW-Spezifikation)

- Material: PH, Polyesterelastomer, Shore-Härte 55D
- Einsatzbereich: -5 °C bis 80 °C

V-belts (according to NSW specification)

- Material: PH, thermoplastic polyester elastomer, shore hardness 55D
- Temperature range: -5 °C to 80 °C

Typ Type	b	h	Scheiben Ø dw min Pulley Ø dw min*	Vorspannung Pretension	max. Zugkraft N max. Tensile Strength N
PH 8	8 mm ± 0,5	5 mm ± 0,2	71 mm	1,5–3,0%	45
			80 mm		90
			90 mm		110
PH 10	10 mm ± 0,5	6 mm ± 0,2	90 mm	1,5–3,0%	70
			100 mm		140
			112 mm		170
PH 13	13 mm ± 0,5	8 mm ± 0,2	112 mm	1,5–3,0%	120
			125 mm		240
			140 mm		285
PH 17	17 mm ± 0,5	11 mm ± 0,5	140 mm	1,5–3,0%	210
			160 mm		420
			180 mm		490
PH 20	20 mm ± 0,5	12,5 mm ± 0,5	180 mm	1,5–3,0%	290
			200 mm		580
			224 mm		680
PH 22	22 mm ± 0,5	14 mm ± 0,5	200 mm	1,5–3,0%	350
			224 mm		700
			250 mm		820
PH 25	25 mm ± 0,5	16 mm ± 0,5	224 mm	1,5–3,0%	450
			250 mm		900
			280 mm		1050

*Pitch diameter

KEILRIEMEN FORMGEZAHNT

COGGED V-BELT

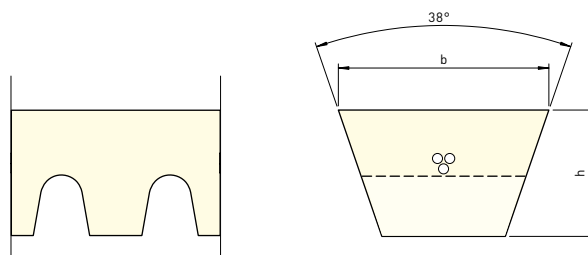

Produktinformation

Product details

Keilriemen formgezahnt (gemäß NSW-Spezifikation)

- Material: PW, Polyesterelastomer, Shore-Härte 92A, 40D
- Einsatzbereich: -5 °C bis 70 °C

Cogged V-belt (according to NSW specification)

- Material: PW, thermoplastic polyester elastomer, shore hardness 92A, 40D
- Temperature range: -5 °C to 70 °C

Typ Type	b	h	Scheiben Ø dw min Pulley Ø dw min*	Zugträger Tension member	Vorspannung Pretension	max. Zugkraft N max. Tensile Strength N
PW RP 13 formge- zahnt cogged	13 mm ± 0,5	8 mm ± 0,2	125 mm	Polyester	0,5–1,0%	geschweißt welded 120
PW RP 17 formge- zahnt cogged	17 mm ± 0,5	11 mm ± 0,5	140 mm	Polyester	0,5–1,0%	geschweißt welded 210
PW RP 22 formge- zahnt cogged	22 mm ± 0,5	14 mm ± 0,5	160 mm	Polyester	0,5–1,0%	geschweißt welded 350

*Pitch diameter

KEILRIEMEN MIT SUPERGRIP

V-BELTS WITH SUPERGRIP

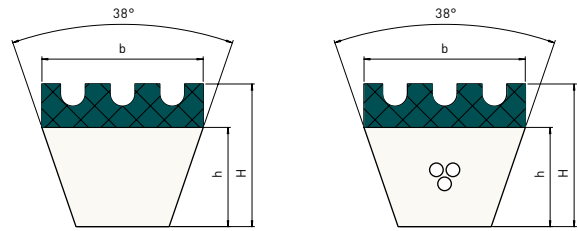

Produktinformation

Product details

Keilriemen mit Supergrip (Abmessungen nach DIN 2215)

- Material: PUW, Polyurethanelastomer, Shore-Härte 85A, 32D
- Einsatzbereich: 0 °C bis 80 °C

V-belts with supergrip (dimensions according to DIN 2215)

- Material: PUW, thermoplastic polyurethane elastomer, shore hardness 85A, 32D
- Temperature range: 0 °C to 80 °C

Typ Type	b	h	H	Scheiben Ø dw min Pulley Ø dw min*	Vorspannung Pretension	max. Zugkraft N max. Tensile Strength N
PUW 13 SG	13 mm ± 0,5	8 mm ± 0,2	13 mm	112 mm 125 mm	1,5–3,0%	110 165
PUW 17 SG	17 mm ± 0,5	11 mm ± 0,5	16 mm	125 mm 140 mm	1,5–3,0%	180 210

*Pitch diameter

Typ Type	b	h	H	Scheiben Ø dw min Pulley Ø dw min*	Zugträger Tension member	Vorspannung Pretension	max. Zugkraft N max. Tensile Strength N
PUWRP13 SG	13 mm ± 0,5	8 mm ± 0,2	13 mm	140 mm	Polyester	0,5–1,0%	geschweißt welded 85
PUWRP17 SG	17 mm ± 0,5	11 mm ± 0,5	16 mm	160 mm	Polyester	0,5–1,0%	geschweißt welded 140
PUWRP22 SG	22 mm ± 0,5	14 mm ± 0,5	19 mm	180 mm	Polyester	0,5–1,0%	geschweißt welded 240

*Pitch diameter

KEILRIEMEN MIT SUPERGRIP

V-BELTS WITH SUPERGRIP

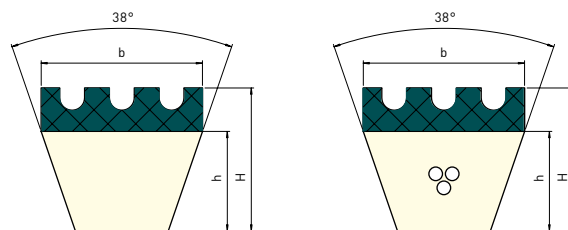

Produktinformation

Product details

Keilriemen mit Supergrip (Abmessungen nach DIN 2215)

- Material: PW, Polyesterelastomer, Shore-Härte 92A, 40D
- Einsatzbereich: -5 °C bis 70 °C

V-belts with supergrip (dimensions according to DIN 2215)

- Material: PW, thermoplastic polyester elastomer, shore hardness 92A, 40D
- Temperature range: -5 °C to 70 °C

Typ Type	b	h	H	Scheiben Ø dw min Pulley Ø dw min*	Vorspannung Pretension	max. Zugkraft N max. Tensile Strength N
PW 10 SG	10mm ± 0,5	6mm ± 0,2	11mm	100mm 112mm	1,5–3,0%	100 120
PW 13 SG	13mm ± 0,5	8mm ± 0,2	13mm	125mm 140mm	1,5–3,0%	160 185
PW 17 SG	17mm ± 0,5	11mm ± 0,5	16mm	160mm 180mm	1,5–3,0%	250 280
PW 22 SG	22mm ± 0,5	14mm ± 0,5	19mm	180mm 200mm	1,5–3,0%	350 400

*Pitch diameter

Typ Type	b	h	H	Scheiben Ø dw min Pulley Ø dw min*	Zugträger Tension member	Vorspannung Pretension	max. Zugkraft N max. Tensile Strength N
PW RP 13 SG	13mm ± 0,5	8mm ± 0,2	13mm	140mm	Polyester	0,5–1,5%	geschweißt welded 120
PW RP 17 SG	17mm ± 0,5	11mm ± 0,5	16mm	160mm	Polyester	0,5–1,5%	geschweißt welded 210

*Pitch diameter

RUNDRIEMEN

ROUND BELTS

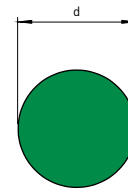

Produktinformation

Product details

Rundriemen (gemäß NSW-Spezifikation)

- Material: PUW, Polyurethanelastomer, Shore-Härte 87A, 34D
- Einsatzbereich: 0 °C bis 80 °C

Round belts (according to NSW specification)

- Material: PUW, thermoplastic polyurethane elastomer, shore hardness 87A, 34D
- Temperature range: 0 °C to 80 °C

Typ Type	d	Scheiben Ø dw min Pulley Ø dw min*	Vorspannung Pretension	max. Zugkraft N max. Tensile Strength N
PUW 2	2mm ± 0,2	18mm	1,5-3,0%	2
		20mm		3
		25mm		4,5
PUW 3	3mm ± 0,2	22mm	1,5-3,0%	5
		25mm		7
		30mm		10
PUW 4	4mm ± 0,2	30mm	1,5-3,0%	9,5
		35mm		12
		40mm		18
PUW 5	5mm ± 0,2	35mm	1,5-3,0%	12
		40mm		19
		45mm		25
PUW 6	6mm ± 0,2	45mm	1,5-3,0%	19
		50mm		30
		55mm		37
PUW 6,3	6,3mm ± 0,2	45mm	1,5-3,0%	19
		50mm		30
		55mm		37
PUW 7	7mm ± 0,2	50mm	1,5-3,0%	26
		55mm		40
		60mm		55
PUW 8	8mm ± 0,3	60mm	1,5-3,0%	35
		65mm		50
		70mm		75
PUW 9	9mm ± 0,3	70mm	1,5-3,0%	44
		75mm		65
		80mm		85
PUW 9,5	9,5mm ± 0,3	70mm	1,5-3,0%	48
		75mm		70
		80mm		90
PUW 10	10mm ± 0,3	70mm	1,5-3,0%	53
		75mm		75
		80mm		95
PUW 12	12mm ± 0,3	90mm	1,5-3,0%	80
		100mm		120
		120mm		165
PUW 12,5	12,5mm ± 0,3	90mm	1,5-3,0%	80
		100mm		120
		120mm		165
PUW 15	15mm ± 0,3	100mm	1,5-3,0%	125
		120mm		175
		145mm		260
PUW 18	18mm ± 0,5	120mm	1,5-3,0%	170
		145mm		250
		160mm		380
PUW 20	20mm ± 1,0	145mm	1,5-3,0%	210
		160mm		310
		180mm		460

RUNDRIEMEN

ROUND BELTS

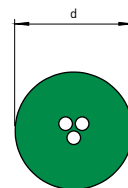

Produktinformation

Product details

Rundriemen (gemäß NSW-Spezifikation)

- Material: PUW, Polyurethanelastomer, Shore-Härte 87A, 34D
- Einsatzbereich: 0 °C bis 80 °C

Round belts (according to NSW specification)

- Material: PUW, thermoplastic polyurethane elastomer, shore hardness 87A, 34D
- Temperature range: 0 °C to 80 °C

Typ Type	d	Scheiben Ø dw min Pulley Ø dw min*	Zugträger Tension member	Vorspannung Pretension	max. Zugkraft N max. Tensile Strength N
PUW RP 8	8 mm ± 0,3	100 mm	Polyester	0,5–1,0%	geschweißt welded 50
PUW RP 10	10 mm ± 0,3	120 mm	Polyester	0,5–1,0%	geschweißt welded 75
PUW RP 12	12 mm ± 0,5	145 mm	Polyester	0,5–1,0%	geschweißt welded 120
PUW RP 15	15 mm ± 0,5	160 mm	Polyester	0,5–1,0%	geschweißt welded 175

*Pitch diameter

RUNDRIEMEN

ROUND BELTS

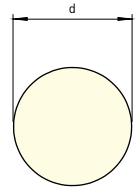

Produktinformation

Product details

Rundriemen (gemäß NSW-Spezifikation)

- Material: PW, Polyesterelastomer, Shore-Härte 92A, 40D
- Einsatzbereich: -5 °C bis 70 °C

Round belts (according to NSW specification)

- Material: PW, thermoplastic polyester elastomer, shore hardness 92A, 40D
- Temperature range: -5 °C to 70 °C

Typ Type	d	Scheiben Ø dw min Pulley Ø dw min*	Vorspannung Pretension	max. Zugkraft N max. Tensile Strength N
PW 3	3 mm ± 0,2	25 mm	1,5–3,0%	5
		30 mm		10
		35 mm		14
PW 4	4 mm ± 0,2	35 mm	1,5–3,0%	8
		40 mm		15
		45 mm		25
PW 5	5 mm ± 0,2	45 mm	1,5–3,0%	14
		50 mm		25
		55 mm		38
PW 6	6 mm ± 0,2	55 mm	1,5–3,0%	20
		60 mm		35
		65 mm		55
PW 6,3	6,3 mm ± 0,2	55 mm	1,5–3,0%	20
		60 mm		35
		65 mm		55
PW 8	8 mm ± 0,3	70 mm	1,5–3,0%	35
		80 mm		75
		90 mm		100
PW 9,5	9,5 mm ± 0,3	85 mm	1,5–3,0%	46
		95 mm		100
		105 mm		130
PW 10	10 mm ± 0,3	85 mm	1,5–3,0%	50
		95 mm		100
		105 mm		150
PW 12	12 mm ± 0,3	110 mm	1,5–3,0%	80
		125 mm		170
		140 mm		220
PW 12,5	12,5 mm ± 0,3	110 mm	1,5–3,0%	85
		125 mm		180
		140 mm		240
PW 15	15 mm ± 0,3	125 mm	1,5–3,0%	120
		150 mm		260
		180 mm		340
PW 18	18 mm ± 0,5	160 mm	1,5–3,0%	175
		180 mm		380
		200 mm		480
PW 20	20 mm ± 1,0	180 mm	1,5–3,0%	210
		200 mm		470
		225 mm		610

RUNDRIEMEN

ROUND BELTS

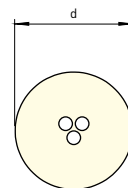

Produktinformation

Product details

Rundriemen (gemäß NSW-Spezifikation)

- Material: PW, Polyesterelastomer, Shore-Härte 92A, 40D
- Einsatzbereich: -5 °C bis 70 °C

Round belts (according to NSW specification)

- Material: PW, thermoplastic polyester elastomer, shore hardness 92A, 40D
- Temperature range: -5 °C to 70 °C

Typ Type	d	Scheiben Ø dw min Pulley Ø dw min*	Zugträger Tension member	Vorspannung Pretension	max. Zugkraft N max. Tensile Strength N
PW RP 15	15 mm ± 0,5	180 mm	Polyester	0,5–1,0%	geschweißt welded 250 geknotet knotted 300
PW RK 15	15 mm ± 0,5	180 mm	Aramid	0,3–0,5%	geknotet knotted 320

*Pitch diameter

RUNDRIEMEN

ROUND BELTS

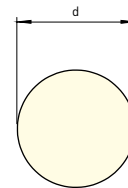

Produktinformation

Product details

Rundriemen (gemäß NSW-Spezifikation)

- Material: PH, Polyesterelastomer, Shore-Härte 55D
- Einsatzbereich: -5 °C bis 80 °C

Round belts (according to NSW specification)

- Material: PH, thermoplastic polyester elastomer, shore hardness 55D
- Temperature range: -5 °C to 80 °C

Typ Type	b	Scheiben \varnothing dw min Pulley \varnothing dw min*	Vorspannung Pretension	max. Zugkraft N max. Tensile Strength N
PH 2	2mm $\pm 0,2$	25mm	1,5–3,0%	10
		30mm		12
		35mm		15
PH 3	3mm $\pm 0,2$	35mm	1,5–3,0%	20
		40mm		26
		45mm		35
PH 4	4mm $\pm 0,2$	50mm	1,5–3,0%	35
		55mm		45
		60mm		58
PH 5	5mm $\pm 0,2$	60mm	1,5–3,0%	60
		65mm		75
		70mm		90
PH 6	6mm $\pm 0,2$	75mm	1,5–3,0%	85
		80mm		110
		85mm		130
PH 6,3	6,3mm $\pm 0,2$	75mm	1,5–3,0%	85
		80mm		110
		85mm		130
PH 8	8mm $\pm 0,3$	95mm	1,5–3,0%	150
		105mm		200
		115mm		250
PH 9,5	9,5mm $\pm 0,3$	115mm	1,5–3,0%	190
		125mm		250
		135mm		320
PH 10	10mm $\pm 0,3$	115mm	1,5–3,0%	190
		125mm		280
		140mm		360
PH 12	12mm $\pm 0,3$	150mm	1,5–3,0%	320
		160mm		430
		180mm		540
PH 12,5	12,5mm $\pm 0,3$	150mm	1,5–3,0%	350
		160mm		450
		180mm		570
PH 15	15mm $\pm 0,3$	180mm	1,5–3,0%	520
		200mm		680
		220mm		790
PH 18	18 $\pm 0,5$	220mm	1,5–3,0%	740
		240mm		940
		260mm		1150
PH 20	20mm $\pm 1,0$	240mm	1,5–3,0%	920
		265mm		1180
		280mm		1350

RUNDRIEMEN

ROUND BELTS

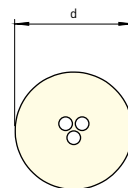

Produktinformation

Product details

Rundriemen (gemäß NSW-Spezifikation)

- Material: PH, Polyesterelastomer, Shore-Härte 55D
- Einsatzbereich: -5 °C bis 80 °C

Round belts (according to NSW specification)

- Material: PH, thermoplastic polyester elastomer, shore hardness 55D
- Temperature range: -5 °C to 80 °C

Typ Type	b	Scheiben Ø dw min Pulley Ø dw min*	Zugträger Tension member	Vorspannung Pretension	max. Zugkraft N max. Tensile Strength N
PH RP 8	8 mm ± 0,3	120 mm	Polyester	0,5–1,0%	geschweißt 150 welded geknotet 300 knotted
PH RS 8	8 mm ± 0,3	300 mm	Stahl/Steel	0,3–0,5%	geschlauft 650 looped
PH RP 9,5	9,5 mm ± 0,3	160 mm	Polyester	0,5–1,0%	geschweißt 190 welded geknotet 300 knotted
PH RK 9,5	9,5 mm ± 0,3	160 mm	Aramid	0,3–0,5%	geknotet 300 knotted
PH RS 9,5	9,5 mm ± 0,3	300 mm	Stahl/Steel	0,3–0,5%	geschlauft 750 looped
PH RP 10	10 mm ± 0,3	160 mm	Polyester	0,5–1,0%	geschweißt 190 welded geknotet 300 knotted
PH RK 10	10 mm ± 0,3	160 mm	Aramid	0,3–0,5%	geknotet 300 knotted
PH RS 10	10 mm ± 0,3	300 mm	Stahl/Steel	0,3–0,5%	geschlauft 750 looped
PH RP 12	12 mm ± 0,5	180 mm	Polyester	0,5–1,0%	geschweißt 320 welded geknotet 400 knotted
PH RK 12	12 mm ± 0,5	180 mm	Aramid	0,3–0,5%	geknotet 410 knotted
PH RS 12	12 mm ± 0,5	300 mm	Stahl/Steel	0,3–0,5%	geschlauft 850 looped

*Pitch diameter

FLACHRIEMEN

FLAT BELTS

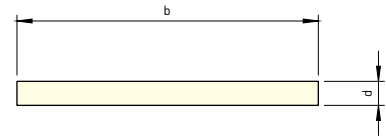

Produktinformation

Product details

Flachriemen (gemäß NSW-Spezifikation)

- Material: PH, Polyesterelastomer, Shore-Härte 55D
- Einsatzbereich: -5 °C bis 80 °C

Flat belts (according to NSW specification)

- Material: PH, thermoplastic polyester elastomer, shore hardness 55D
- Temperature range: -5 °C to 80 °C

Typ Type	b	d	Scheiben Ø dw min Pulley Ø dw min*	Vorspannung Pretension	max. Zugkraft N max. Tensile Strength N
25×1,0 mm	25 mm ± 1,0	1,0 mm ± 0,1	15 mm	1,5–3,0%	62
18×1,2 mm 25×1,2 mm 30×1,2 mm	18 mm 25 mm 30 mm ± 1,0	1,2 mm ± 0,1	18 mm	1,5–3,0%	54 75 90
25×1,5 mm 50×1,5 mm	25 mm 50 mm ± 1,0	1,5 mm ± 0,1	24 mm	1,5–3,0%	90 180
20×1,7 mm	20 mm ± 1,0	1,7 mm ± 0,1	26 mm	1,5–3,0%	85
10×1,9 mm 15×1,9 mm 18×1,9 mm 20×1,9 mm	10 mm 15 mm 18 mm 20 mm ± 1,0	1,9 mm ± 0,1	30 mm	1,5–3,0%	47 70 85 95
25×2,0 mm 30×2,0 mm 100×2,0 mm	25 mm 30 mm 100 mm ± 1,0	2,0 mm ± 0,1	30 mm	1,5–3,0%	125 150 500

*Pitch diameter

Zwischengrößen und andere Stärken auf Anfrage.

Intermediate sizes and other thicknesses available on request.

SPITZKEILRIEMEN FORM 1

RIDGE-TOP V-BELT, FORM 1

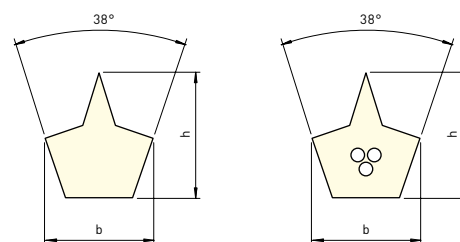

Produktinformation

Product details

Spitzkeilriemen Form 1 (gemäß NSW-Spezifikation)

- Material: PW, Polyesterelastomer, Shore-Härte 92A, 40D
- Einsatzbereich: -5 °C bis 70 °C

Ridge-top V-belt, Form 1 (according to NSW specification)

- Material: PW, thermoplastic polyester elastomer, shore hardness 92A, 40D
- Temperature range: -5 °C to 70 °C

Typ Type	Für Rillenbreite der Scheiben nach DIN 2217 For pulley ridge width according to DIN 2217	b	h	Scheiben Ø dw min Pulley Ø dw min*	Vorspannung Pretension	max. Zugkraft N max. Tensile Strength N
PW 13/1	13mm	13 mm ± 0,5	15 mm ± 0,5	120mm	1,5–3,0%	135
PW 17/1	17mm	17 mm ± 0,5	19 mm ± 0,5	160mm	1,5–3,0%	230
PW 20/1	20mm	20 mm ± 0,5	22 mm ± 0,5	180mm	1,5–3,0%	320
PW 22/1	22mm	22 mm ± 0,5	25 mm ± 0,5	200mm	1,5–3,0%	380

*Pitch diameter

Typ Type	Für Rillenbreite der Scheiben nach DIN 2217 For pulley ridge width according to DIN 2217	b	h	Scheiben Ø dw min Pulley Ø dw min*	Zugträger Tension member	Vorspannung Pretension	max. Zugkraft N max. Tensile Strength N
PW RP 17/1	17mm	17 mm ± 0,5	19 mm ± 0,5	160mm	Polyester	0,5–1,0%	geschweißt welded 230
PW RP 22/1	22mm	22 mm ± 0,5	25 mm ± 0,5	200mm	Polyester	0,5–1,0%	geschweißt welded 380

*Pitch diameter

SPITZKEILRIEMEN FORM 2

RIDGE-TOP V-BELT, FORM 2

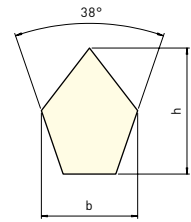

Produktinformation

Product details

Spitzkeilriemen Form 2 (gemäß NSW-Spezifikation)

- Material: PW, Polyesterelastomer, Shore-Härte 92A, 40D
- Einsatzbereich: -5 °C bis 70 °C

Ridge-top V-belt, Form 2 (according to NSW specification)

- Material: PW, thermoplastic polyester elastomer, shore hardness 92A, 40D
- Temperature range: -5 °C to 70 °C

Typ Type	Für Rillenbreite der Scheiben nach DIN 2217 For pulley ridge width according to DIN 2217	b	h	Scheiben \varnothing dw min Pulley \varnothing dw min*	Vorspannung Pretension	max. Zugkraft N max. Tensile Strength N
PW 13/2	13 mm	13 mm $\pm 0,5$	17 mm $\pm 0,5$	220 mm	1,5–3,0%	180
PW 17/2	17 mm	17 mm $\pm 0,5$	22 mm $\pm 0,5$	280 mm	1,5–3,0%	310
PW 20/2	20 mm	20 mm $\pm 0,5$	24 mm $\pm 0,5$	300 mm	1,5–3,0%	390
PW 22/2	22 mm	22 mm $\pm 0,5$	28 mm $\pm 0,5$	350 mm	1,5–3,0%	520

*Pitch diameter

SPITZKEILRIEMEN FORM 2

RIDGE-TOP V-BELT, FORM 2

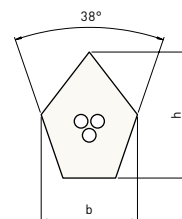

Produktinformation

Product details

Spitzkeilriemen Form 2 (gemäß NSW-Spezifikation)

- Material: PUW, Polyurethanelastomer, Shore-Härte 85A, 32D
- Einsatzbereich: 0 °C bis 80 °C

Ridge-top V-belt, Form 2 (according to NSW specification)

- Material: PUW, thermoplastic polyurethane elastomer, shore hardness 85A, 32D
- Temperature range: 0 °C to 80 °C

Typ Type	Für Rillenbreite der Scheiben nach DIN 2217 For pulley ridge width according to DIN 2217	b	h	Scheiben Ø dw min Pulley Ø dw min*	Zugträger Tension member	Vorspannung Pretension	max. Zugkraft N max. Tensile Strength N
PUW RP 17/2	17 mm	17 mm ± 0,5	22 mm ± 0,5	280 mm	Polyester	0,5 – 1,0%	235
PUW RP 22/2	22 mm	22 mm ± 0,5	28 mm ± 0,5	350 mm	Polyester	0,5 – 1,0%	390

*Pitch diameter

KEILLEISTENGURT

T-BELT

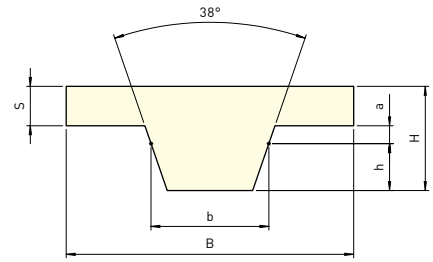

Produktinformation

Product details

Keilleistengurt (gemäß NSW-Spezifikation)

- Material: PW, Polyesterelastomer, Shore-Härte 92A, 40D
- Einsatzbereich: -5 °C bis 70 °C

T-belt (according to NSW specification)

- Material: PW, thermoplastic polyester elastomer, shore hardness 92A, 40D
- Temperature range: -5 °C to 70 °C

Typ Type	Für Rillen- breite der Scheiben nach DIN 2217 For pulley ridge width according to DIN 2217	B	b	h	s	a	H	Scheiben Ø dw min Pulley Ø dw min*	Vorspan- nung Pretension	max. Zugkraft N max. Tensile Strength N
E 30/ 8	8 mm	30 mm ± 0,5	8 mm ± 0,5	5 mm	2,5 mm	2 mm	9,5 mm	100 mm	1,5–3,0%	110
E 40/10 E 50/10	10 mm	40 mm 50 mm ± 0,5	10 mm ± 0,5	6 mm	3 mm 3,5 mm	2 mm	11 mm 11,5 mm	112 mm	1,5–3,0%	250 330
E 20/13 E 40/13 E 50/13	13 mm	20 mm 40 mm 50 mm ± 0,5	13 mm ± 0,5	8 mm	3 mm 3,5 mm 3,5 mm	2 mm	13 mm 13,5 mm 13,5 mm	140 mm	1,5–3,0%	210 330 360
E 40/17 E 50/17	17 mm	40 mm 50 mm ± 0,5	17 mm ± 0,5	11 mm	4 mm 4,5 mm	3 mm	18 mm 18,5 mm	180 mm	1,5–3,0%	490 540
E 40/22	22 mm	40 mm ± 0,5	22 mm ± 0,5	14 mm	5,5 mm	3 mm	22,5 mm	225 mm	1,5–3,0%	680

*Pitch diameter

DOPPELKEILRIEMEN

DOUBLE V-BELT

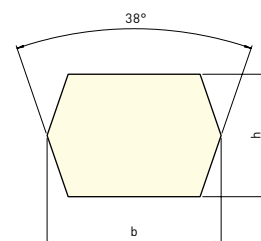

Produktinformation

Product details

Doppelkeilriemen (gemäß NSW-Spezifikation)

- Material: PW, Polyesterelastomer, Shore-Härte 92A, 40D
- Einsatzbereich: -5°C bis 70 °C

Double V-belt (according to NSW specification)

- Material: PW, thermoplastic polyester elastomer, shore hardness 92A, 40D
- Temperature range: -5 °C to 70 °C

Typ Type	b	h	Scheiben \varnothing dw min Pulley \varnothing dw min*	Vorspannung Pretension	max. Zugkraft N max. Tensile Strength N
DKR PW 13×10	13mm ± 0,5	10mm ± 0,5	120mm	1,5–3,0%	170
DKR PW 17×14	17mm ± 0,5	14mm ± 0,5	160mm	1,5–3,0%	300
DKR PW 22×17	22mm ± 0,5	17mm ± 0,5	220mm	1,5–3,0%	480

*Pitch diameter

PARALLELKEILRIEMEN

PARALLEL V-BELT

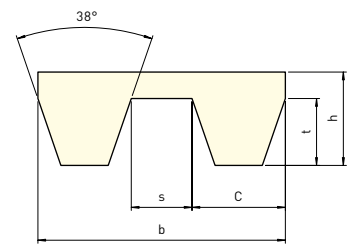

Produktinformation

Product details

Parallelkeilriemen (gemäß NSW-Spezifikation)

- Material: PW, Polyesterelastomer, Shore-Härte 92A, 40D
- Einsatzbereich: -5 °C bis 70 °C

Parallel V-belt (according to NSW specification)

- Material: PW, thermoplastic polyester elastomer, shore hardness 92A, 40D
- Temperature range: -5 °C to 70 °C

Typ Type	b	h	C	t	S	Scheiben Ø dw min Pulley Ø dw min*	Vorspannung Pretension	max. Zugkraft N max. Tensile Strength N
PW 12×6	12 mm ± 0,5	6 mm ± 0,5	4 mm ± 0,5	4,3mm	3,9 mm	80 mm	1,5–3,0%	65
PW 21×8	21 mm ± 0,5	8 mm ± 0,5	8,5 mm ± 0,5	5,6 mm	3,6 mm	100 mm	1,5–3,0%	160
PW 25×8	25 mm ± 0,5	8 mm ± 0,5	10,5 mm ± 0,5	5,5 mm	3,6 mm	100 mm	1,5–3,0%	220
PW 30×8	30 mm ± 0,5	8 mm ± 0,5	13 mm ± 0,5	5,6 mm	3,8 mm	100 mm	1,5–3,0%	280

*Pitch diameter

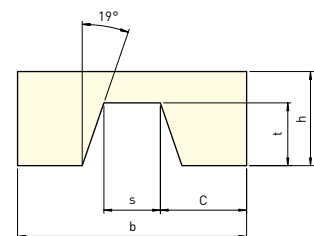

Typ Type	b	h	C	t	S	Scheiben Ø dw min Pulley Ø dw min*	Vorspannung Pretension	max. Zugkraft N max. Tensile Strength N
PW 15×8	15 mm ± 0,5	8 mm ± 0,5	5,5 mm	5,6 mm	3,6 mm	100 mm	1,5 – 3,0%	125

*Pitch diameter

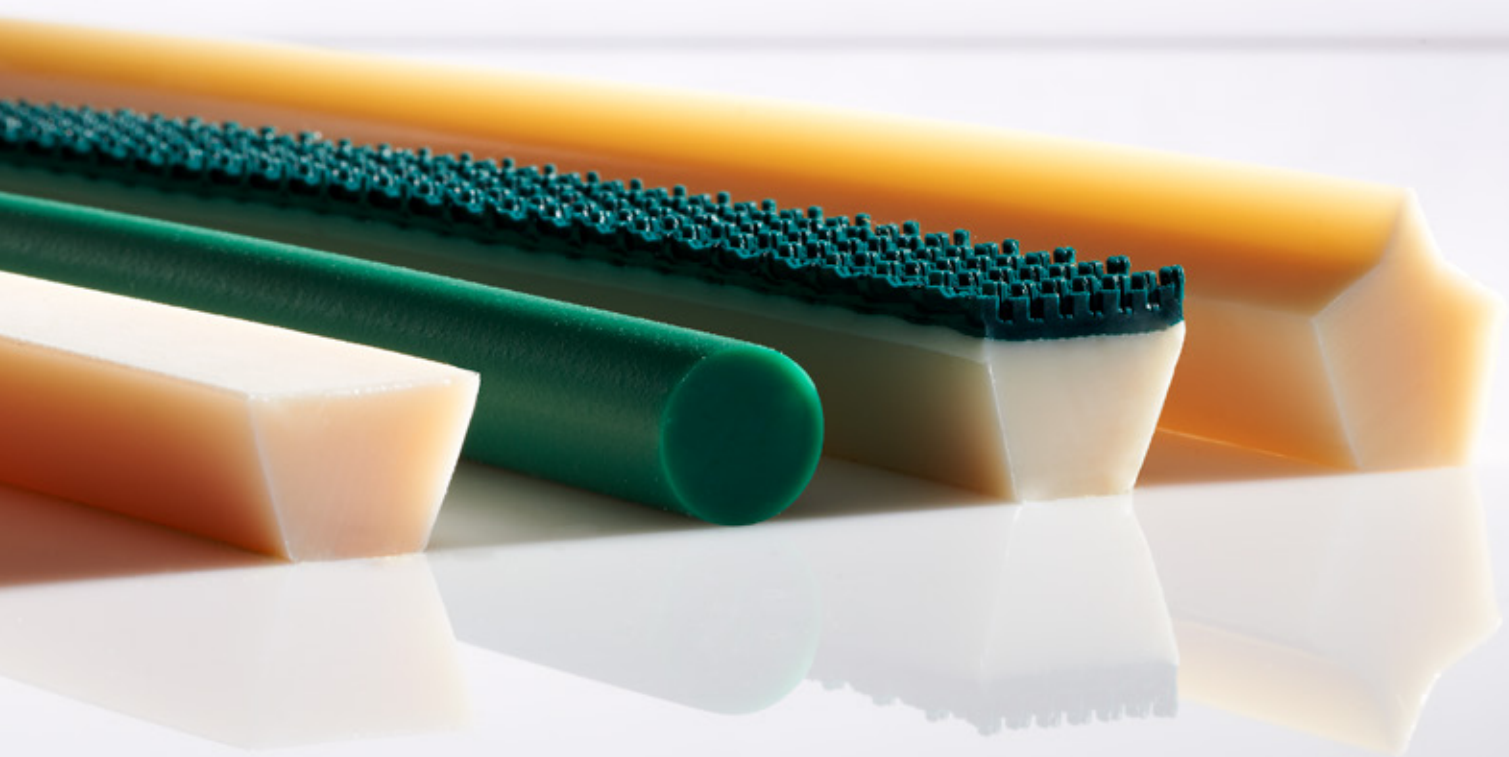

REIBWERTE

COEFFICIENT OF FRICTION

Für NSW-Profilriemen ergeben sich folgende Reibungskoeffizienten als Richtwerte bei 20 °C Betriebstemperatur:

Standard coefficient of friction values are valid for NSW profile belts at an operating temperature of 20 °C:

Auflagematerial Contact material	PH	PW	PUW
Aluminium, Strangpressprofil Aluminum, extrusion profile	0,45	0,75	0,75
Glas Glass	0,30	0,30	0,40
Furnierholz in Maserrichtung Veneer wood in grain direction	0,35	0,45	0,60
Polyethylen, Plattenware Polyethylene panels	0,15	0,30	0,30
Polyethylen Oberfläche Superfinish Polyethylene with superfinish surface	0,10	0,25	0,25
Polierter Stahl Polished steel	0,40	0,70	0,95

In der Praxis bitte Abweichungen in Abhängigkeit von der Oberflächenstruktur und der Betriebstemperatur beachten.

Deviations from norm can be expected based on surface properties and operating temperatures.

KONSTRUKTIONSHINWEISE

PULLEY AND GUIDE RAIL DESIGN RECOMMENDATIONS

Riemenscheiben für Rundriemen

Für Rundriemen werden Scheiben mit folgenden Abmessungen empfohlen:

Pulleys for Round Belts

For round belts NSW recommends pulleys with the following dimensions:

Riemendurchmesser Belt diameter	b1	b2	r	h
2 mm	4,5 mm	6,5 mm	1,4 mm	2,5 mm
3 mm	5,5 mm	8 mm	1,9 mm	3 mm
4 mm	7 mm	10 mm	2,5 mm	3,5 mm
5 mm	8 mm	12 mm	3 mm	4 mm
6 mm	10 mm	14 mm	3,5 mm	5 mm
6,3 mm	10 mm	14 mm	3,5 mm	5 mm
7 mm	12 mm	16 mm	4 mm	5,5 mm
8 mm	12 mm	16 mm	4,5 mm	6 mm
9 mm	14 mm	19 mm	5,5 mm	7 mm
9,5 mm	14,5 mm	19 mm	5,5 mm	7 mm
10 mm	15 mm	20 mm	5,5 mm	8 mm
12 mm	18 mm	22 mm	7 mm	9 mm
12,5 mm	18,5 mm	23 mm	7 mm	9 mm
15 mm	23 mm	27 mm	8 mm	12 mm
18 mm	27 mm	32 mm	10 mm	14 mm
20 mm	30 mm	36 mm	11 mm	15 mm

Mindestscheibendurchmesser siehe Seite 78–83.

Als Material für Riemenscheiben sind Stahl, Edelstahl oder Aluminium am besten geeignet.

Riemenscheiben aus Kunststoff sind wegen des niedrigen Reibbeiwertes nicht zu empfehlen.

See pages 78–83 for the recommended minimum pulley diameters.

Steel, stainless steel and aluminium are the most suitable pulley materials. Because of their low friction values, NSW does not recommend plastic pulleys.

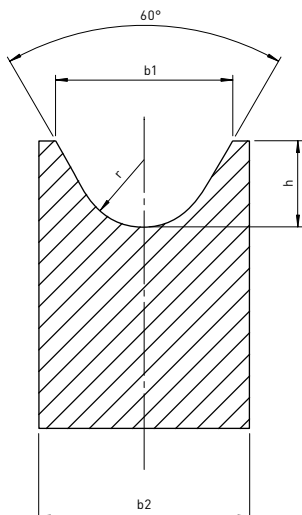

Führungsschienen als Unterstützung für Keilriemen

Wir empfehlen, die Riemen durch Führungsschienen oder Rollen abzustützen. Ein Durchbiegen unter der Last des Fördergutes wird dadurch wirksam vermieden. Zur besseren Seitenführung sind, besonders bei langen Förderstrecken, die Rollen oder Führungsschienen mit einer Nut zu versehen.

Diese Nuten sind so auszubilden, dass der Riemen im Nutgrund aufliegt und nur mit einer Flanke anlaufen kann.

Die Führungsschienen sollten aus einem gleitfähigen Material bestehen.

Bitte sprechen Sie uns zu Informationen über geeignete Lieferanten an.

Guide Rail Support for V-belts

NSW recommends supporting the belts with protective rails or rollers. This prevents the belts from sagging under heavy loads. In long conveyor tracks, rollers and supporting rails should be grooved to ensure sufficient lateral guidance.

The grooves should be designed to allow the belt to rest on the base of the groove and touch on one side only.

The support rails should be made of a material with gliding properties.

Please contact us for details on recommended suppliers.

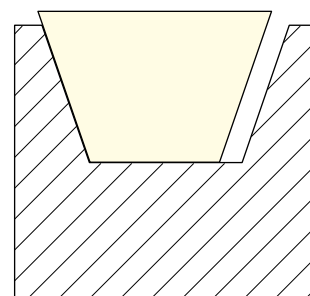

VERBINDUNGSTECHNIK

SPLICING TECHNOLOGY

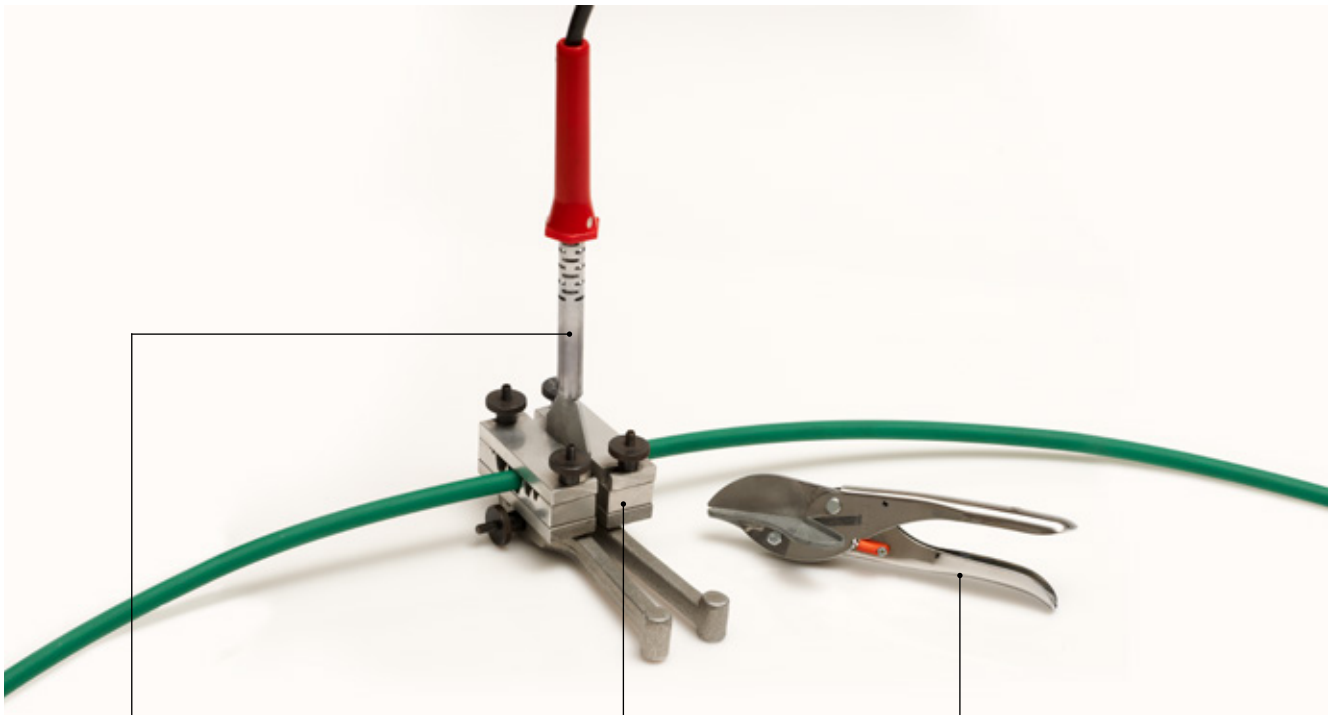

Schweißkolben mit
teflonisiertem Schweißspiegel
Soldering iron with
teflon-coated welding tip

Schweißzange
Welding clamp

Gehrungsschere
Scissors

Die NSW Universalschweißzange ist einsetzbar für die Verbindung von:

- Keilriemen Profil 8 bis 32 mm
- Rundriemen Durchmesser 2 bis 20 mm
- Flachriemen
- Spitzkeilriemen Profil 13 bis 22 mm
- Keilleistengurte
- Doppelkeilriemen
- Parallelkeilriemen

Für die Flachriemen liefern wir zusätzlich preisgleich spezielle Flachriemenschweißzangen. Eine entsprechende Betriebsanleitung liegt den Lieferungen bei.

NSW Universal Welding Clamps are suitable for welding:

- V-belts with profiles from 8 to 32 mm
- Round belts with diameters from 2 to 20 mm
- Flat belts
- Ridge-top V-belts with profiles from 13 to 22 mm
- T-belts
- Double V-belts
- Parallel V-belts

A special flat belt welding clamp is available at the same price for welding flat belts. Welding instructions are included with all shipments.

Universalschweißzange

Die aus thermoplastischen Elastomeren hergestellten NSW-Profilriemen lassen sich auf einfache Art und Weise durch eine Spiegelschweißung verbinden. Dadurch ist es möglich, Riemen zu montieren, ohne dass Anlagen oder Anlagenteile demontiert werden müssen. Jede gewünschte Riemenlänge ist durch den Anwender selbst in kurzer Zeit herstellbar.

Da bei der Verschweißung das Kunststoffmaterial beider Riemenenden vollständig aufgeschmolzen und der Riemen in diesem Zustand verbunden wird, ist die Verbindungsstelle in der Lage, die in den Tabellen angegebenen Zugkräfte ohne Einschränkung zu übertragen.

Für die Verbindung von NSW-Profilriemen steht die NSW Universalschweißzange zur Verfügung.

Die komplette Einrichtung besteht aus:

- Schweißzange
- Schweißkolben
- Teflonisiertem Schweißspiegel
- Gehrungsschere

Um ein optimales Schweißergebnis zu erzielen, ist das Zusammenfügen der angeschmolzenen Enden nur mit leichtem Druck durchzuführen, da andernfalls das Schmelzgut aus der Verbindung herausgedrückt werden kann.

Universal Welding Clamp

NSW thermoplastic elastomer profile belts can be welded together easily by butt splicing. This allows on-site splicing without necessitating the dismantling of machinery or equipment. Belts can be spliced quickly and to any length.

The plastic material at both ends of the belt is melted completely and connected during the welding process. The tensile strengths specified in the tables are thus maintained.

NSW profile belts are best joined using the NSW Universal Welding Clamp.

The complete kit consists of:

- Welding clamp
- Soldering iron
- Teflon-coated welding tip
- Scissors

For optimal results press the belt ends together carefully. The pressure applied should not squeeze molten plastic out of the joint.

VERBINDUNGSTECHNIK

SPLICING TECHNOLOGY



Set 1. Werkzeuge für die Kreuzknoten- verbindung (Polyester- oder Aramidzugträger)

- Abisoliervorrichtung mit Längenschlag
- Greifzange zum einfachen Abziehen der Kunststoffummantelung
- Schweißblock zum Verschweißen der Profilriemen

Die Riemen werden mit einer Längenzugabe von 160 mm auf die erforderliche Riemenlänge abgelängt. Mit Hilfe der Abisolierzange und der Greifzange werden die Zugträger freigelegt und sind somit für die Kreuzknotenverbindung vorbereitet. Danach werden die Zugträgerenden miteinander verknötet. Der so vorbereitete Riemen wird in den Schweißblock eingelegt und mit einem Schweißzusatz aus Polyurethan- bzw. Polyesterelastomer verschweißt.

Set 1. Tools for Knot Splice (Polyester or Aramid tension members)

- Stripping tool with gauge
- Pliers for removing plastic sheathing
- Welding tool for welding profile belts

The belts are cut 160 mm longer than required. The tension members are stripped and prepared for knot connection with the stripping tool and pliers. The ends of the tension members are knotted together. The belt is then placed in the welding tool and welded with a polyurethane elastomer or polyester elastomer welding material.

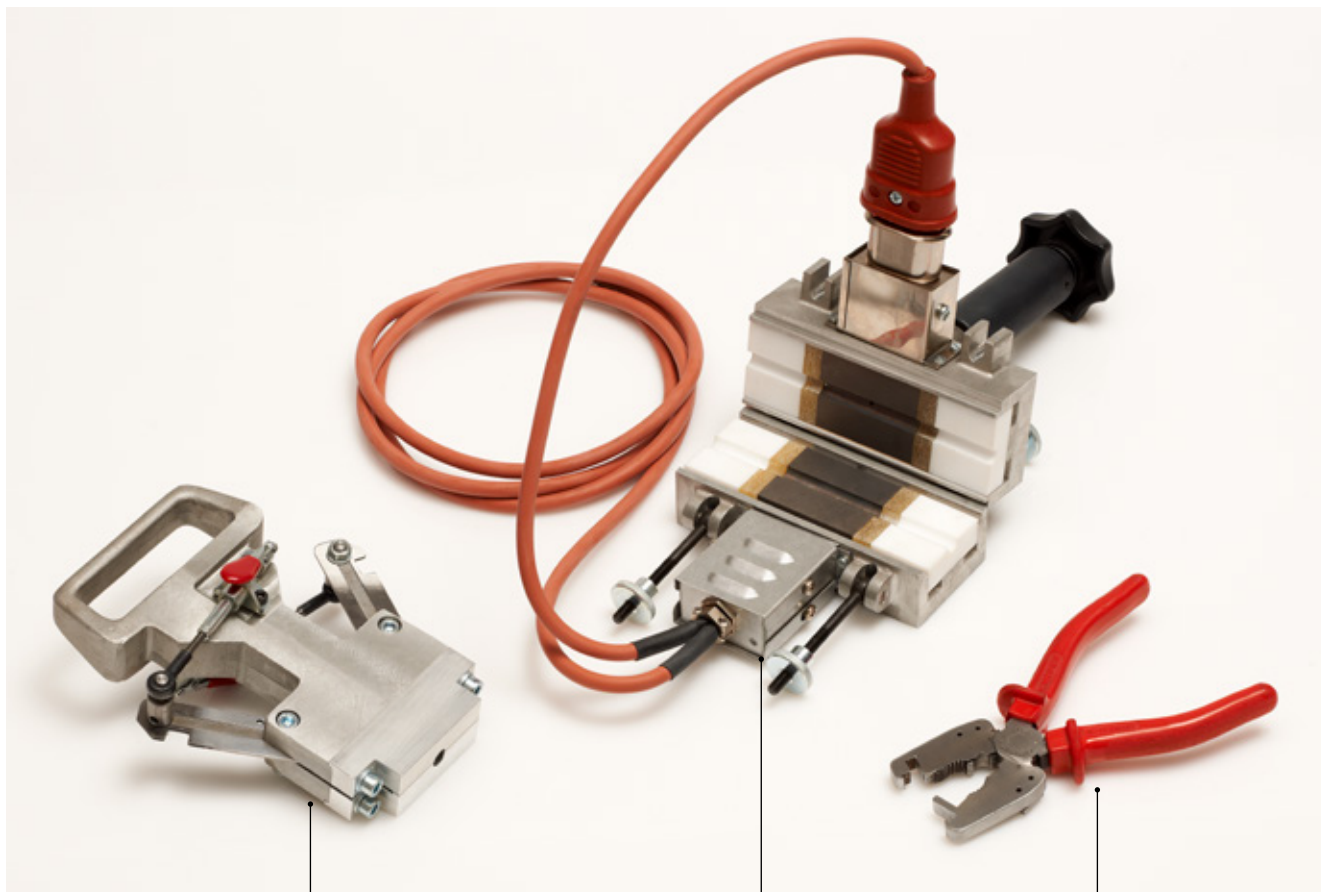

Abisoliervorrichtung
Stripping tool

Schweißblock
Welding tool

Greifzange
Pliers

Die Kreuzknotenverbindung von NSW-Profilriemen mit Polyester- und Aramidzugträgern ist einsetzbar für:

- Rundriemen 8 – 9,5 – 10 – 12 – 15 mm
- Keilriemen 13 – 17 – 22 mm

Eine entsprechende Betriebsanleitung liegt den Lieferungen bei.

The following NSW profile belts with polyester or aramid reinforcement can be joined by means of knot splices:

- Round belts 8 – 9.5 – 10 – 12 – 15 mm
- V-belts 13 – 17 – 22 mm

Detailed splicing instructions are included with all shipments.

VERBINDUNGSTECHNIK

SPLICING TECHNOLOGY

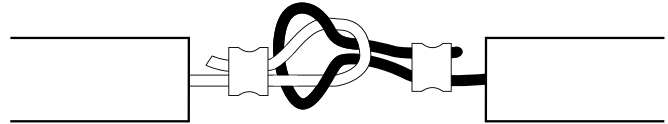

Set 2. Werkzeuge für die Schlaufenverbindung (Stahlzugträger)

- Abisoliervorrichtung mit Längenschlag
- Greifzange zum einfachen Abziehen der Kunststoffummantelung
- Quetschzange zum Klemmen der Hülsen für die Stahlzugträgerendbefestigung
- Schweißblock zum Verschweißen der Profilriemen

Die Riemen werden mit einer Längenzugabe von 160 mm auf die erforderliche Riemenlänge abgelängt und die Zugträger mit Hilfe der Abisolierzange und der Greifzange freigelegt. Nach Aufschieben einer Quetschhülse je Seite wird die Stahllitze mit einer Schlaufe zusammengefügt. Die Enden des Zugträgers werden mit den Quetschhülsen gesichert und der so vorbereitete Rundriemen wird in den Schweißblock eingelegt und mit einem Schweißzusatz aus Polyurethan- bzw. Polyesterelastomer verschweißt.

Set 2. Tools for Loop Splice (steel reinforcement tension member)

- Stripping tool with gauge
- Pliers for removing plastic sheathing
- Crimping pliers for fastening crimps on steel reinforcement
- Welding tool for welding profile belts

The belts should be cut 160 mm longer than required. The tension members are stripped ready for welding using the stripping tool and pliers. After inserting a metal crimp at each end, the steel members are looped together. The ends of the tension members are secured with crimps. The belt is placed in the welding tool and welded with a polyurethane elastomer or polyester elastomer welding material.

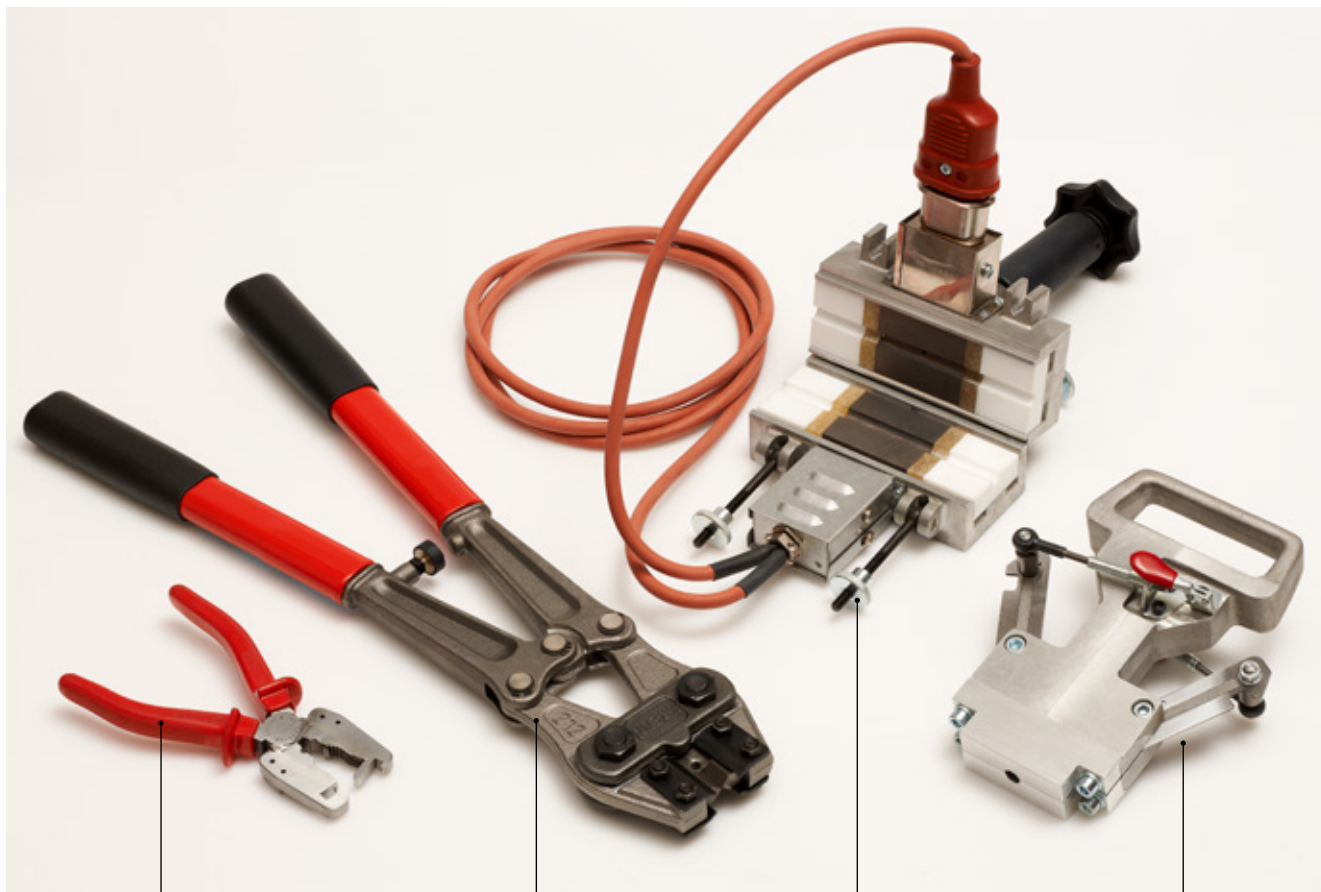

Greifzange
Pliers

Quetschzange
Crimping pliers

Schweißblock
Welding tool

Abisoliervorrichtung
Stripping tool

Die Schlaufenverbindung von Rundriemen mit Stahlzugträgern ist einsetzbar für:
Rundriemen 9,5 – 10 – 12 mm

Eine entsprechende Betriebsanleitung liegt den Lieferungen bei.

Loop splicing of steel-reinforced round belts is suitable for:
Reinforced round belts 9.5 – 10 – 12 mm

Detailed splicing instructions are included with all shipments.

VERBINDUNGSTECHNIK

SPLICING TECHNOLOGY

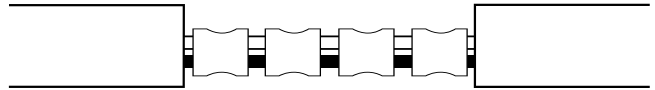

Set 3. Werkzeuge für die Hülsenverbindung (Stahlzugträger)

- Abisolierzange
- Quetschzange zum Klemmen der Hülsen für die Stahlzugträgerendbefestigung
- Schweißblock zum Verschweißen der Profilriemen

Die Riemen werden mit einer Längenzugabe von 40 mm auf die erforderliche Riemenlänge abgelängt und die Zugträger mit Hilfe der Abisolierzange freigelegt. Die Enden des Zugträgers werden mit vier Quetschhülsen gesichert. Der so vorbereitete Rundriemen wird in den Schweißblock eingelegt und mit einem Schweißzusatz aus Polyurethan- bzw. Polyesterelastomer verschweißt.

Set 3. Tools for crimping connection (steel reinforcement tension member)

- Stripping pliers
- Crimping pliers for fastening crimps on steel reinforcement
- Welding tool for welding profile belts

The belts should be cut 40 mm longer than required. The tension members are stripped ready for welding using the stripping pliers. The ends of the tension members are secured with four crimps. The belt is placed in the welding tool and welded with a polyurethane elastomer or polyester elastomer welding material.

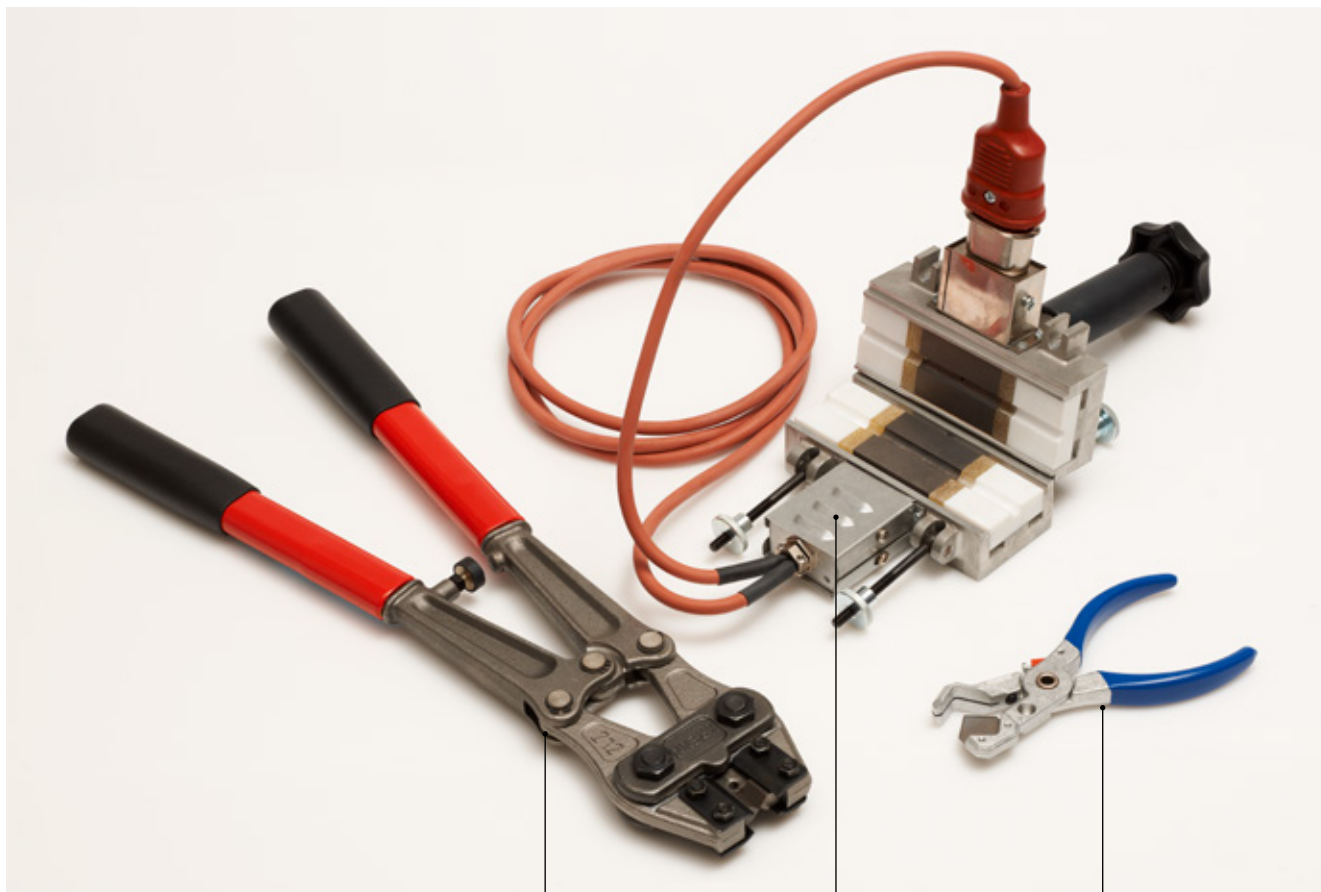

Quetschzange
Crimping pliers

Schweißblock
Welding tool

Abisolierzange
Stripping pliers

Die Hülsevenbindung von Rundriemen mit Stahlzugträgern ist einsetzbar für:
Rundriemen 8 – 9,5 – 10 – 12 mm

Eine entsprechende Betriebsanleitung liegt den Lieferungen bei.

Crimping connection of steel-reinforced round belts is suitable for:
Reinforced round belts 8 – 9.5 – 10 – 12 mm

Detailed splicing instructions are included with all shipments.

SECA® & SECAflex® sind eingetragene Warenzeichen der Norddeutsche Seekabelwerke GmbH. Technische Änderungen vorbehalten. Die Angaben in dieser Druckschrift entsprechen dem gegenwärtigen Stand unserer Technik und sollen über unsere Produkte und deren Anwendungsmöglichkeiten informieren. Sie haben somit nicht die Bedeutung, bestimmte Eigenschaften der Produkte oder deren Eignung für einen konkreten Einsatzzweck zuzusichern. Bitte fordern Sie unsere technische Beratung an.

SECA® & SECAflex® are registered trademarks of Norddeutsche Seekabelwerke GmbH. All rights reserved. This information is based on our present state of knowledge and is intended to provide general guidelines on our products and their uses. It should therefore not be construed as guaranteeing specific properties of the products described or their suitability for particular applications. We invite you to make use of our technical support service.



Norddeutsche Seekabelwerke GmbH
Plastic and Environmental Products
P.O. Box 1464
26944 Nordenham
Tel.: +49 (0)4731 82 1294/1470
Fax: +49 (0)4731 82 2294/2470
E-Mail: belts@nsw.com
www.nsw.com

